



FR 1-5

EN 6-9

DE 10-13

ES 14-17

RU 18-21

NL 22-25

IT 26-29

RIVETEUSE HYDRO-PNEUMATIQUE HR9

HR9 HYDROPNEUMATIC
RIVETING MACHINE

HYDROPNEUMATISCHES
BLINDNIETGERÄT HR9

REMACHADORA
HIDRONEUMÁTICA HR9

ГИДРОПНЕВМАТИЧЕСКАЯ КЛЕПАЛЬНАЯ
МАШИНА HR9

HYDROPNEUMATISCHE KLINKNAGELMA-
CHINE HR9

RIVETTATRICE
IDROPNEUMATICA HR9

Lire attentivement ces instructions avant d'utiliser cet outil. Utiliser le produit correctement et avec prudence. Le non-respect des consignes de sécurité peut causer des dommages et / ou des blessures corporelles et annulera la garantie. Conserver ces instructions pour les prochaines utilisations.

PRÉCAUTIONS ET AVERTISSEMENTS AVANT UTILISATION

Pour réduire les risques de dommages physiques, tous ceux qui utilisent, installent, réparent, exécutent l'entretien ou remplacent les accessoires, mais aussi qui travaillent près de l'outil, doivent lire et comprendre tous les points de ces instructions.

Risques possibles provenant de l'alimentation et des branchements

- L'air en pression peut causer de graves dommages.
- Arrêter toujours la distribution d'air et débrancher l'outil du réseau pour remplacer les accessoires, le réparer ou en cas de non utilisation.
- Utiliser toujours l'outil à une distance de sécurité par rapport aux personnes qui se trouvent près de la zone de travail.
- Les coups de fouets des tuyaux peuvent causer de graves dommages; contrôler attentivement les tuyaux et les raccordements pour vérifier s'il y a des pertes ou des ruptures.
- Ne pas dépasser la limite maximale de 6,3 bars de pression de l'air ou la valeur indiquée sur la plaquette de l'outil pneumatique.
- Manier les tuyaux et les connecteurs avec précaution. Ne pas transporter l'outil en le saisissant par le tuyau. Ne pas le tirer de force pour le débrancher de l'arrivée d'air. Garder les tuyaux loin des sources de chaleur, lubrifiants et bords effilés. Contrôler l'usure des tuyaux avant toute utilisation. Vérifier que toutes les connexions sont sûres.

Risques causés par les fragments

- Utiliser des protections pour les yeux et le visage lors de chaque manipulation de l'outil.
- Les fragments les plus petits aussi pourraient causer des dommages aux yeux et provoquer la cécité.
- L'explosion d'outils pneumatiques peut causer de graves dommages.

Comment éviter le risque d'être empêtré ?

- Se tenir à une distance convenable des forets de travail, lames, des outils en mouvement, etc.
- Ne pas porter de vêtements amples ni de bijoux et évitez les cheveux longs.

Risques causés par le fonctionnement

- Mettre des gants de protection pour les mains.
- Ne pas modifier l'outil et ses accessoires.
- Les opérateurs et le personnel d'entretien doivent être capables physiquement de gérer la puissance de l'outil et suivre les opérations nécessaires.
- Ne jamais diriger le nez de l'outil vers soi ou vers quelqu'un d'autre
- Utiliser obligatoirement des rivets de pose aveugle suivant les spécifications.
- Monter l'embout en fonction de la taille du rivet. Ne jamais forcer pour placer la queue de rivet dans l'embout. Ne jamais utiliser un embout plus large que la queue de rivet.
- Maintenir fermement la riveteuse jusqu'à ce que la coupure de la queue de rivet soit achevée et éjectée. Dans le cas contraire relâcher la gâchette puis reprendre la traction en appuyant de nouveau sur la gâchette.
- Ne jamais poser de rivet sans le récupérateur de queue de rivets. Le récupérateur doit être vidé périodiquement.
- NE PAS utiliser la riveteuse si le capuchon de sécurité n'est pas en place.

Dangers causés par les conditions de travail

- Glisser, trébucher et tomber sont les principales causes d'accident.
- Le niveau de bruit peut causer des dommages permanents à l'ouïe. Les employeurs et les organes pour la sécurité sur le travail recommandent l'utilisation de casques antibruit.
- Garder votre corps en équilibre et bien en appui sur les pieds. Les mouvements de travail répétitifs, des positions inhabituelles et les expositions aux vibrations peuvent être nuisibles pour les mains et les bras. En cas d'engourdissement, fourmillement, douleur ou pâleur, arrêter d'utiliser l'outil et voir un médecin.
- Garder la zone de travail propre et dégagée et s'assurer que l'éclairage est suffisant.
- NE PAS mouiller la riveteuse ni l'utiliser dans des endroits humides ou dans des zones de condensation.

Vibrations

Dans des conditions normales conformes aux instructions d'utilisation, les vibrations ne présentent aucun risque du point de vue de la sécurité.

Emissions sonores

Les informations mentionnées permettront à l'utilisateur de cet appareil d'évaluer au mieux les dangers et les risques auxquels il sera exposé.

Normes de sécurité pour l'utilisation de l'outil.

- Manier la riveteuse avec soin pour assurer une performance prolongée dans le temps.
- Mettre des dispositifs de protection pour les yeux et les oreilles, un demi-masque et des gants de protection lors de l'utilisation de l'outil.
- Ne pas utiliser l'outil dans des zones à risque d'explosion, prêt de matériaux combustibles;
- Ne pas saisir l'appareil par le tuyau.
- Ne pas laisser l'outil pneumatique en marche lors d'un quelconque transport.
- Éteindre immédiatement l'appareil en cas de blocage. Débrancher l'alimentation en air et ne pas rallumer avant que le problème soit résolu. Comprendre la raison pour laquelle l'outil a été bloqué et s'assurer que cette situation ne se reproduira plus.
- S'assurer que l'accessoire à utiliser ne soit pas endommagé. Si incertitude, échanger la pièce.
- Garder les enfants et les personnes non autorisées à l'écart de la zone de travail.
- NE PAS utiliser la riveteuse pour un usage autre que celui pour lequel il a été conçu.
- NE PAS pointer ni tirer le riveteur sur des personnes ou des animaux.

Informations générales

La riveteuse pneumatique est un appareil alimenté par de l'air comprimé d'une pression appropriée. Il est possible de connecter des éléments en utilisant des rivets en aluminium, en acier et en acier inoxydable. L'appareil est plus efficace et confortable qu'un riveteur manuel. Le fonctionnement, fiable et sûr de la machine dépend de sa bonne utilisation. La pression atmosphérique maximale est de 90 PSI par outil.

Accessoires

La riveteuse est équipée d'un connecteur qui permet de la relier à un système pneumatique. L'équipement comprend 1/8", 5/32", 3/16" (AHR-200); des buses 5/32", 3/16", 1/4" (AHR-300) pour rivets de différents diamètres et clés permettant leur échange.

ALIMENTATION

Mise en service

Le réseau d'air comprimé doit être parfaitement purgé et adapté à la consommation de l'outil. Un filtre manodétendeur et lubrificateur (sauf pour les outils prévus sans lubrification) de dimension appropriée doit être installé à une distance maximum de 10 mètres de l'outil. Sa pression de régulation doit être réglée à 6,3 bars et le débit d'huile spéciale, pour les outils devant être lubrifiés, doit être d'environ 1 goutte d'huile toutes les 30 secondes pour un débit d'air de 100 litres/mm. Attention la consommation d'air de votre outil doit impérativement être supérieure au débit minimum d'amorçage de votre lubrificateur. Une vanne d'arrêt doit être placée en amont.

La liaison entre cet ensemble filtre-régulateur-lubrificateur et l'outil s'effectue avec un tuyau souple spécial «air comprimé» en caoutchouc ou pvc de longueur maximum 10 mètres et de diamètre intérieur 8 mm minimum pour les outils dont le raccord d'alimentation est de 1/4" et de 12 mm pour les raccords 3/8". Il doit être équipé d'un raccord à fermeture automatique ou semi-automatique proche de l'outil, pour le débrancher facilement.

Utilisation

Utiliser uniquement des accessoires en parfait état qui correspondent aux caractéristiques de l'outil.

Eviter de faire fonctionner l'outil à vide. Si c'est le cas, après une longue période d'utilisation, s'assurer qu'aucun accessoire ne se trouve fixé à l'outil. Débrancher impérativement l'outil pour la mise en place des accessoires. Vérifier leur parfaite fixation avant de brancher l'outil.

Inspecter régulièrement l'état de la tuyauterie d'alimentation. Dans le cas de détériorations ou de fuites constatées, procéder à la remise en état immédiate. Une rupture de canalisation peut provoquer des blessures graves. Procéder à la vérification périodique des niveaux des lubrificateurs, de la purge des filtres et des canalisations.

Maintenance

En début de journée et avant une période d'arrêt prolongé introduire quelques gouttes d'huile spéciale directement dans l'orifice d'admission. Ne pas utiliser de liquide inflammable tel que l'essence et le gasoil.

Vérifier régulièrement l'état du filtre régulateur et le niveau d'huile dans le lubrificateur de l'installation d'air.

S'assurer que les raccords d'alimentation, les tuyauteries et les accessoires sont en parfait état. Purger régulièrement les canalisations et la cuve du compresseur. Ne pas oublier sa date limite de mise en épreuve.

Seules les pièces d'origine disponibles auprès du fournisseur peuvent être utilisées pour la maintenance des outils.

La société ne peut être tenue responsable des modifications apportées aux outils et du non-respect des règles de sécurité générales, relatives à l'utilisation de l'air comprimé.

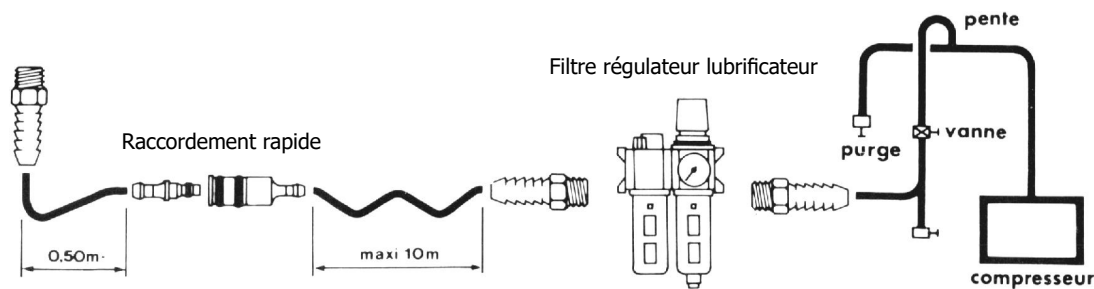

Remplir l'huile hydraulique:

- Retirer la protection en caoutchouc à la base de la riveteuse.
- Tenez l'outil à l'envers et dévisser le capuchon du cylindre avec la clé fournie, retirez le piston pneumatique avec une pince appropriée.
- Tenez le cadre à la verticale, car l'huile hydraulique s'écoulera si elle est basculée latéralement.
- Remplir d'huile hydraulique jusqu'au moment où l'huile s'écoule du trou de remplissage.
- Lubrifiez légèrement la paroi interne du cylindre, le joint torique et la tige du piston.
- Inversez la procédure ci-dessus pour remonter.

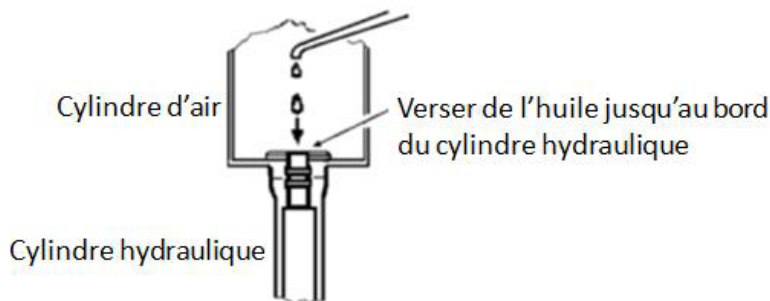

BESOINS EN HUILE HYDRAULIQUE

Viscosité ISO: VG46 Les huiles recommandées sont:

Indice de viscosité: 113 Shell Tellus No. 46

Viscosité à 40 ° C: 46 c.s.t. Esso Teresso N ° 46

Viscosité à 100 ° C: 7.06 c.s.t. Mobil D.T.E. 25 huile (moyenne)

Point d'éclair: 228

CONSIGNE D'UTILISATION

- Choisir et monter l'embout en fonction de la taille du rivet à l'aide de la clé fournie. (fig. 1)
- Placer un rivet en glissant la queue dans l'embout de la riveteuse
- Appuyer la collerette du rivet sur la surface extérieur du trou prévu pour recevoir le rivet
- Actionner la gâchette de l'outil et maintenir fermement la riveteuse jusqu'à ce que la coupure de la queue de rivet soit achevée et éjectée. Dans le cas contraire relâcher la gâchette puis reprendre la traction en appuyant de nouveau.
- Vérifier à chaque rivetage que l'éjection de la queue de rivet se fasse naturellement.
- Ne pas utiliser la riveteuse si une queue de rivet est restée coincée dans la chambre d'éjection.
- Vider le récupérateur de queue de rivet périodiquement, il faut tourner d'un quart de tour pour le retirer et le remettre. (fig. 2)



Figure 1

Equipement fourni

- Embouts : 3.2, 4.0, 4.8 (fig. 3)
- Clé plate multifonction
- Bol de récupération

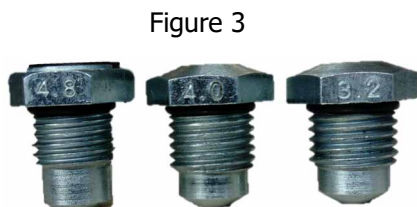

Figure 3



Figure 2

CARACTÉRISTIQUES TECHNIQUES

Pression air de fonctionnement	6,2 bars
Pression max	6,3 bars
Consommation d'air par cycle à 6 bars	74 l/min
Course	15,5 mm
Force de traction a 6 bars	9 000 N
Poids (sans kit)	1,5 kg
Vibrations	1,3 m/s ²
Niveau de pression sonore (Lp, A)	82,3db
Niveau potentiel sonore (Lw, A)	93,3db
Niveau de pressions acoustique maximum de pic pondéré c (Lp, C)	100,5 db
Incertitude de mesure	3 db

Matériel / Taille des rivets	3,2mm (1/8")	4,0mm (5/32")	4,8mm (3/16)
INOX	✕	✕	
ACIER	✕	✕	✕
ALUMINIUM	✕	✕	✕

GARANTIE

La garantie couvre tous défauts ou vices de fabrication pendant 2 ans, à compter de la date d'achat (pièces et main d'oeuvre).

La garantie ne couvre pas :

- Toutes autres avaries dues au transport.
- L'usure normale des pièces (Ex. : câbles, pinces, etc.).
- Les incidents dus à un mauvais usage (erreur d'alimentation, chute, démontage).
- Les pannes liées à l'environnement (pollution, rouille, poussière).

En cas de panne, retourner l'appareil à votre distributeur, en y joignant :

- un justificatif d'achat daté (ticket de sortie de caisse, facture....)
- une note explicative de la panne.

Read these instructions carefully before using this tool. Failure to comply with the safety instructions may cause damage and/or personal injury and will void the warranty. Keep these instructions for future use.

PRECAUTIONS AND WARNINGS BEFORE USE

To reduce the risk of physical damage, everyone who uses, installs, repairs, maintains or replaces accessories, but also works near the tool, should read and understand all the points in these instructions.

Possible risks from power supply and connections

- Pressurized air can cause serious damage.
- Always stop the air distribution and disconnect the tool from the network to replace accessories, repair it or in case of non-use.
- Always use the tool at a safe distance from people near the work area.
- Whipping of pipes can cause serious damage; check pipes and connections carefully for loss or breakage.
- Do not exceed the maximum air pressure limit of 6,3 bar or the value indicated on the plate of the pneumatic tool.
- Handle hoses and connectors with care. Do not transport the tool by grasping it by the pipe. Do not pull it by force to disconnect it from the air supply. Keep pipes away from heat sources, lubricants and sharp edges.
- Check the hoses for wear before use. Check that all connections are secure.

Risks caused by fragments

- Use eye and face protection whenever handling the tool.
- Smaller fragments could also cause eye damage and blindness.
- The explosion of pneumatic tools can cause serious damage.

How to avoid the risk of being entangled?

- Keep a suitable distance from working drills, blades, moving tools, etc.
- Do not wear loose fitting clothing or jewellery and avoid long hair.

Risks caused by operation

- Wear protective gloves for hands.
- Do not modify the tool and its accessories.
- Operators and maintenance personnel must be physically able to manage the power of the tool and monitor the necessary operations.
- Never point the nose of the tool at yourself or anyone else.
- Blind rivets must be used as specified.
- Mount the end cap according to the size of the rivet. Never force the rivet tail into the end cap. Never use a tip wider than the rivet tail.
- Hold the riveter firmly until the rivet tail cut is completed and ejected. Otherwise, release the trigger and resume pulling by pulling the trigger again.
- Never install a rivet without the rivet tail recuperator. The collector must be emptied periodically.
- DO NOT use the riveter if the safety cap is not in place.

Dangers caused by working conditions

- Slipping, tripping and falling are the main causes of accidents.
- The noise level can cause permanent damage to hearing. Employers and occupational safety bodies recommend the use of earmuffs.
- Keep your body in balance and firmly on your feet. Repetitive work movements, unusual positions and exposure to vibration can be harmful to hands and arms. In case of numbness, tingling, pain or pallor, stop using the tool and see a doctor.
- Keep the work area clean and clear and ensure that there is sufficient lighting.
- DO NOT wet the riveter or use it in humid areas or condensation zones.

Vibrations

Under normal conditions in accordance with the operating instructions, vibrations do not present a safety risk.

Noise emissions

The information provided will enable the user of this equipment to make the best possible assessment of the hazards and risks to which it will be exposed.

Safety standards for the use of the tool

- Handle the riveter carefully to ensure long-lasting performance.

- Wear eye and ear protection, a half mask and protective gloves when using the tool.
- Do not use the tool in potentially explosive areas where combustible materials are available;
- Do not grasp the device by the hose.
- Do not leave the pneumatic tool running during any transport.
- Switch off the unit immediately if it is blocked. Disconnect the air supply and do not turn on again until the problem is solved. Understand the reason why the tool was blocked and ensure that this situation will not happen again.
- Make sure that the accessory to be used is not damaged. If in doubt, exchange the part.
- Keep children and unauthorized persons away from the work area.
- DO NOT use the riveter for any purpose other than that for which it was designed.
- DO NOT point or pull the riveter at people or animals.

General information

The pneumatic riveting machine is a device supplied with compressed air of appropriate pressure. It is possible to connect elements using aluminium, steel and stainless steel rivets. The device is more efficient and comfortable than a manual riveter. The reliable and safe operation of the machine depends on its proper use. The maximum atmospheric pressure is 90 PSI per tool.

Accessories

The riveting machine is equipped with a connector that allows it to be connected to a pneumatic system. The equipment includes 1/8», 5/32», 3/16» (AHR-200); 5/32», 3/16», 1/4» (AHR-300) nozzles for rivets of different diameters and keys allowing their exchange.

POWER SUPPLY

Commissioning of the system

The compressed air network must be perfectly purged and adapted to the consumption of the tool. A pressure-reducer and lubricator filter (except for tools provided without lubrication) of appropriate size must be installed at a maximum distance of 10 metres from the tool. Its regulation pressure must be set at 6,3 bar and the special oil flow rate for tools to be lubricated must be about 1 drop of oil every 30 seconds for an air flow rate of 100 litres/mm. Be careful, the air consumption of your tool must be higher than the minimum priming rate of your lubricator. A shut-off valve must be placed upstream.

The connection between this filter-regulator-lubricator unit and the tool is made with a special «compressed air» rubber or PVC «compressed air» hose with a maximum length of 10 metres and an internal diameter of at least 8 mm for tools with a 1/4» supply connection and 12 mm for 3/8» connections. It must be equipped with an automatic or semi-automatic closing connection close to the tool, for easy disconnection.

Use of the system

Only use accessories in perfect condition that correspond to the characteristics of the tool.

Avoid running the tool empty. If this is the case, after a long period of use, make sure that no accessories are attached to the tool. It is essential to disconnect the tool for the installation of accessories. Check that they are perfectly fixed before connecting the tool.

Regularly inspect the condition of the supply piping. In the event of damage or leaks, proceed to immediate repair. A broken pipe can cause serious injury. Periodically check lubricator levels, filter and pipe purging.

Maintenance

At the beginning of the day and before a long shutdown period, introduce a few drops of special oil directly into the intake port. Do not use flammable liquids such as gasoline and diesel.

Regularly check the condition of the regulating filter and the oil level in the lubricator of the air system.

Ensure that the supply connections, piping and accessories are in perfect condition. Regularly drain the compressor pipes and tank. Don't forget your probation deadline.

Only original parts available from the supplier may be used for tool maintenance.

The company cannot be held responsible for changes in tools and non-compliance with general safety rules relating to the use of compressed air.

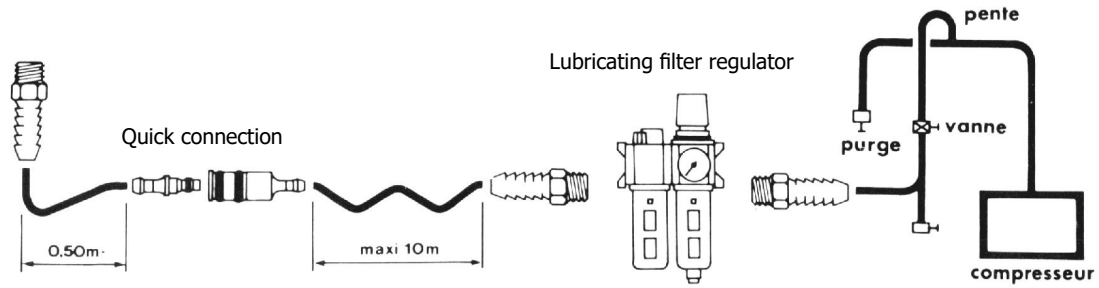

Fill the hydraulic oil:

- Remove the rubber protection at the base of the riveter.
- Hold the tool upside down and unscrew the cylinder cap with the supplied wrench, remove the pneumatic piston with a suitable pliers.
- Hold the frame vertically, as the hydraulic oil will flow if it is tilted sideways.
- Fill with hydraulic oil until the oil flows out of the filling hole.
- Lightly lubricate the inner wall of the cylinder, the O-ring and the piston rod.
- Reverse the above procedure to go back up.

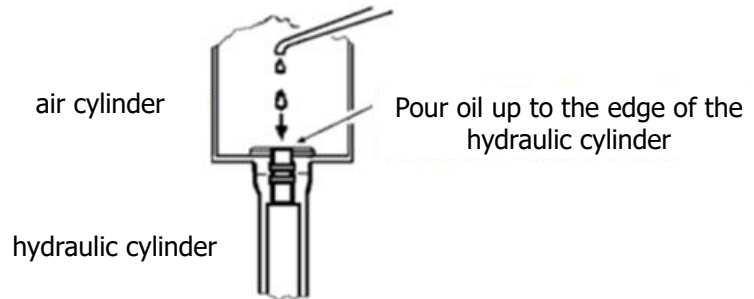
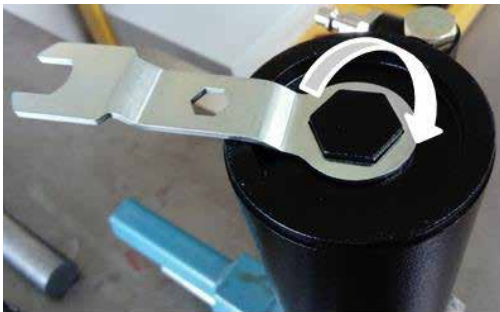

HYDRAULIC OIL REQUIREMENTS

ISO viscosity: VG46 The recommended oils are:
 Viscosity Index: 113 Shell Tellus No. 46
 Viscosity at 40 ° C: 46 t.s.l. Esso Teresso N ° 46
 Viscosity at 100°C: 7.06 s.s.t. Mobil D.T.E. 25 oil (average)
 Flash point: 228

OPERATING INSTRUCTIONS

- Select and mount the end cap according to the size of the rivet using the key provided. (fig. 1)
- Place a rivet by sliding the tail into the end of the riveter
- Press the rivet flange against the outside surface of the hole provided for receiving the rivet.
- Pull the tool trigger and hold the riveter firmly until the rivet tail cut is complete and ejected. Otherwise, release the trigger and resume pulling by pulling again.
- Check at each riveting that the ejection of the rivet tail is done naturally.
- Do not use the riveter if a rivet tail has got stuck in the ejector chamber.
- Empty the rivet tail recuperator periodically, it must be rotated a quarter turn to remove and replace it. (fig. 2)



Figure 1

Equipment provided

- End caps: 3.2, 4.0, 4.8 (fig. 3)
- Multifunction flat key
- Recovery bowl

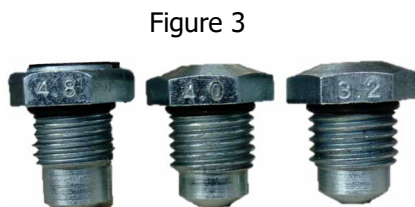

Figure 3



Figure 2

TECHNICAL CHARACTERISTICS

Operating air pressure	6,2 bars
Max. pressure	6,3 bars
Air consumption per cycle at 6 bar	74 l/min
Race	15,5 mm
Traction force at 6 bar	9 000 N
Weight (without kit)	1,5 kg
Vibrations	1,3 m/s ²
Sound pressure level (L_p, A)	82,3db
Potential noise level (L_w, A)	93,3db
Maximum sound pressure level of weighted peak c (L_p, C)	100,5 db
Measurement uncertainty	3 db

Material / Rivet size	3,2mm (1/8")	4,0mm (5/32")	4,8mm (3/16)
INOX INOX	✘	✘	
STEEL	✘	✘	✘
ALUMINIUM	✘	✘	✘

WARRANTY

The warranty covers faulty workmanship for 2 years from the date of purchase (parts and labour).

The warranty does not cover:

- Transit damage.
- Normal wear of parts (eg. : cables, clamps, etc..).
- Damages due to misuse (power supply error, dropping of equipment, disassembling).
- Environment related failures (pollution, rust, dust).

In case of failure, return the unit to your distributor together with:

- The proof of purchase (receipt etc ...)
- A description of the fault reported

Lesen Sie diese Anleitung sorgfältig durch, bevor Sie dieses Werkzeug verwenden. Die Nichtbeachtung der Sicherheitshinweise kann zu Schäden und/oder Verletzungen führen und führt zum Erlöschen der Garantie. Bewahren Sie diese Anleitung für den späteren Gebrauch auf.

VORSICHTSMASSNAHMEN UND WARNHINWEISE VOR DER VERWENDUNG

Um das Risiko von Sachschäden zu verringern, sollte jeder, der Zubehör verwendet, installiert, repariert, wartet oder ersetzt, aber auch in der Nähe des Gerätes arbeitet, alle Punkte dieser Anleitung lesen und verstehen.

Mögliche Risiken durch Stromversorgung und Anschlüsse

- Druckluft kann zu schweren Schäden führen.
- Schalten Sie immer die Luftverteilung aus und trennen Sie das Gerät vom Netz, um Zubehör auszutauschen, zu reparieren oder bei Nichtgebrauch.
- Verwenden Sie das Gerät immer in sicherer Entfernung von Personen in der Nähe des Arbeitsbereichs.
- Das Verdrehen von Rohren kann zu schweren Schäden führen; überprüfen Sie Rohre und Verbindungen sorgfältig auf Verlust oder Bruch.
- Die maximale Luftdruckgrenze von 6,3 bar oder den auf dem Schild des Druckluftwerkzeugs angegebenen Wert nicht überschreiten.
- Behandeln Sie Schläuche und Anschlüsse vorsichtig. Transportieren Sie das Werkzeug nicht, indem Sie es am Rohr festhalten. Ziehen Sie es nicht gewaltsam heraus, um es von der Luftzufuhr zu trennen. Halten Sie die Rohre von Wärmequellen, Schmierstoffen und scharfen Kanten fern.
- Überprüfen Sie die Schläuche vor dem Gebrauch auf Verschleiß. Überprüfen Sie, ob alle Verbindungen sicher sind.

Risiken durch Fragmente

- Verwenden Sie bei der Handhabung des Werkzeugs einen Augen- und Gesichtsschutz.
- Kleinere Fragmente können auch Augenschäden und Blindheit verursachen.
- Die Explosion von Druckluftwerkzeugen kann zu schweren Schäden führen.

Wie kann man das Risiko einer Verstrickung vermeiden?

- Halten Sie einen geeigneten Abstand zu Arbeitsbohrern, Messern, beweglichen Werkzeugen usw. ein.
- Tragen Sie keine lose sitzende Kleidung oder Schmuck und vermeiden Sie langes Haar.

Betriebsbedingte Risiken

- Tragen Sie Schutzhandschuhe für die Hände.
- Das Werkzeug und sein Zubehör dürfen nicht verändert werden.
- Bediener und Wartungspersonal müssen physisch in der Lage sein, die Leistung des Werkzeugs zu steuern und die erforderlichen Arbeiten zu überwachen.
- Richten Sie die Nase des Werkzeugs niemals auf sich selbst oder andere Personen.
- Blindnieten sind wie angegeben zu verwenden.
- Montieren Sie die Endkappe entsprechend der Größe des Nietes. Niemals den Nietende in die Endkappe drücken. Verwenden Sie niemals eine Spitze, die breiter ist als der Nietzapfen.
- Halten Sie die Niete fest, bis der Nietenschnitt abgeschlossen und ausgeworfen ist. Andernfalls lassen Sie den Abzug los und setzen Sie den Zug fort, indem Sie erneut den Abzug drücken.
- Installieren Sie niemals eine Niete ohne den Nietbandverbesserer. Der Kollektor muss regelmäßig entleert werden.
- Verwenden Sie die Nietzange NICHT, wenn die Schutzkappe nicht angebracht ist.

Gefährdungen durch Arbeitsbedingungen

- Rutschen, Stolpern und Fallen sind die Hauptursachen für Unfälle.
- Der Geräuschpegel kann zu dauerhaften Hörschäden führen. Arbeitgeber und Arbeitsschutzorganisationen empfehlen die Verwendung von Kapselgehörschützern.
- Halte deinen Körper im Gleichgewicht und fest auf den Füßen. Wiederholte Arbeitsbewegungen, ungewöhnliche Positionen und Vibrationen können für Hände und Arme schädlich sein. Bei Taubheitsgefühl, Kribbeln, Schmerzen oder Blässe, hören Sie auf, das Gerät zu benutzen und gehen Sie zum Arzt.
- Halten Sie den Arbeitsbereich sauber und frei und sorgen Sie für eine ausreichende Beleuchtung.
- Benetzen Sie das Nietgerät NICHT und verwenden Sie es nicht in Feuchträumen oder Kondensationszonen.

Vibrationen

Unter normalen Bedingungen gemäß der Betriebsanleitung stellen Vibrationen kein Sicherheitsrisiko dar.

Lärmemissionen

Die bereitgestellten Informationen ermöglichen es dem Benutzer dieses Geräts, die Gefahren und Risiken, denen es ausgesetzt ist, bestmöglich einzuschätzen.

Sicherheitsnormen für den Einsatz des Werkzeugs.

- Behandeln Sie den Nietzangenhalter vorsichtig, um eine lange Lebensdauer zu gewährleisten.
- Tragen Sie bei der Benutzung des Gerätes Augen- und Gehörschutz, eine Halbmaske und Schutzhandschuhe.
- Verwenden Sie das Gerät nicht in explosionsgefährdeten Bereichen, in denen brennbare Materialien vorhanden sind;
- Fassen Sie das Gerät nicht am Schlauch an.
- Lassen Sie das Druckluftwerkzeug während des Transports nicht laufen.
- Schalten Sie das Gerät sofort aus, wenn es blockiert ist. Trennen Sie die Luftzufuhr und schalten Sie sie nicht wieder ein, bis das Problem behoben ist. Verstehen Sie den Grund, warum das Werkzeug blockiert wurde, und stellen Sie sicher, dass sich diese Situation nicht wiederholt.
- Stellen Sie sicher, dass das zu verwendende Zubehör nicht beschädigt ist. Im Zweifelsfall ist das Teil auszutauschen.
- Halten Sie Kinder und Unbefugte vom Arbeitsbereich fern.
- Verwenden Sie die Nietmaschine NICHT für einen anderen Zweck als den, für den sie bestimmt ist.
- Richten oder ziehen Sie die Nietzange NICHT auf Personen oder Tiere.

Allgemeine Informationen

Die pneumatische Nietmaschine ist ein Gerät, das mit Druckluft mit entsprechendem Druck versorgt wird. Es ist möglich, Elemente mit Aluminium-, Stahl- und Edelstahlnieten zu verbinden. Das Gerät ist effizienter und komfortabler als ein manuelles Nietgerät. Der zuverlässige und sichere Betrieb der Maschine hängt von ihrer bestimmungsgemäßen Verwendung ab. Der maximale atmosphärische Druck beträgt 90 PSI pro Werkzeug.

Zubehör

Die Nietmaschine ist mit einem Anschluss ausgestattet, der den Anschluss an ein pneumatisches System ermöglicht. Die Ausrüstung umfasst 1/8», 5/32», 3/16» (AHR-200); 5/32», 3/16», 3/16», 1/4» (AHR-300) Düsen für Nieten mit unterschiedlichen Durchmessern und Schlüssel zum Austausch.

STROMVERSORGUNG

Inbetriebnahme des Systems

Das Druckluftnetz muss perfekt gespült und an den Verbrauch des Werkzeugs angepasst sein. Ein Druckminderer- und Ölfilter (mit Ausnahme von Werkzeugen, die nicht geschmiert sind) geeigneter Größe muss in einem maximalen Abstand von 10 Metern zum Werkzeug installiert werden. Der Regeldruck muss auf 6,3 bar eingestellt werden und der spezielle Öldurchsatz für zu schmierende Werkzeuge muss bei einem Luftdurchsatz von 100 Liter/mm etwa 1 Tropfen Öl alle 30 Sekunden betragen. Seien Sie vorsichtig, der Luftverbrauch Ihres Werkzeugs muss höher sein als die minimale Ansaugleistung Ihres Schmierstoffgebers. Ein Absperrventil muss vorgeschaltet werden.

Die Verbindung zwischen dieser Filter-Regler-Schmiereinheit und dem Werkzeug erfolgt mit einem speziellen «Druckluft»-Gummi- oder PVC-Druckluftschlauch mit einer maximalen Länge von 10 Metern und einem Innendurchmesser von mindestens 8 mm bei Werkzeugen mit einem 1/4»-Versorgungsanschluss und 12 mm bei 3/8»-Anschlüssen. Er muss mit einer automatischen oder halbautomatischen Schließverbindung in der Nähe des Werkzeugs ausgestattet sein, die ein einfaches Trennen ermöglicht.

Nutzung des Systems

Verwenden Sie nur einwandfreies Zubehör, das den Eigenschaften des Werkzeugs entspricht. Vermeiden Sie es, das Tool leer laufen zu lassen. In diesem Fall ist nach längerer Nutzungsdauer darauf zu achten, dass kein Zubehör am Werkzeug befestigt ist. Für die Installation von Zubehör ist es unbedingt erforderlich, das Werkzeug zu trennen. Überprüfen Sie vor dem Anschließen des Werkzeugs, ob sie einwandfrei befestigt sind. Überprüfen Sie regelmäßig den Zustand der Versorgungsleitung. Im Falle von Schäden oder Undichtigkeiten ist eine sofortige Reparatur durchzuführen. Ein gebrochenes Rohr kann zu schweren Verletzungen führen. Überprüfen Sie regelmäßig die Füllstände des Schmierstoffgebers, die Filter- und Rohrpülung.

Wartung

Zu Beginn des Tages und vor einer langen Stillstandszeit einige Tropfen Spezialöl direkt in die Einlassöffnung einfüllen. Verwenden Sie keine brennbaren Flüssigkeiten wie Benzin und Diesel. Überprüfen Sie regelmäßig den Zustand des Regelfilters und den Ölstand im Schmierstoffgeber des Luftsystems. sbedingungenVergewissern Sie sich, dass sich die Versorgungsanschlüsse, Leitungen und Zubehörteile in einwandfreiem Zustand befinden. Entleeren Sie regelmäßig die Kompressorleitungen und den Tank. Vergiss nicht deine Bewährungsfrist. Für die Werkzeugwartung dürfen nur vom Lieferanten erhältliche Originalteile verwendet werden. Das Unternehmen kann nicht für Werkzeugwechsel und die Nichteinhaltung allgemeiner Sicherheitsvorschriften bei der Verwendung von Druckluft verantwortlich gemacht werden.

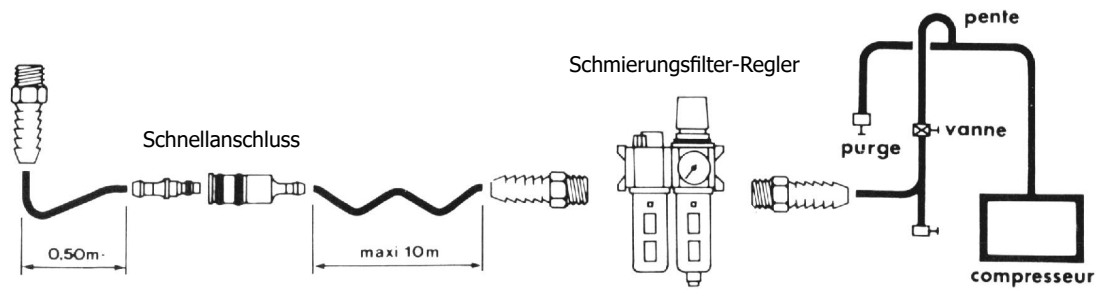

Füllen Sie das Hydrauliköl nach:

- Entfernen Sie den Gummischutz an der Unterseite der Nietmaschine.
- Halten Sie das Werkzeug auf dem Kopf und schrauben Sie die Zylinderkappe mit dem mitgelieferten Schraubenschlüssel ab, entfernen Sie den Pneumatikkolben mit einer geeigneten Zange.
- Halten Sie den Rahmen senkrecht, da das Hydrauliköl fließt, wenn es seitlich gekippt wird.
- Füllen Sie Hydrauliköl ein, bis das Öl aus der Einfüllöffnung fließt.
- Schmieren Sie die Innenwand des Zylinders, des O-Rings und der Kolbenstange leicht ein.
- Um wieder nach oben zu gelangen, gehen Sie wie oben beschrieben vor.



ANFORDERUNGEN AN DAS HYDRAULIKÖL

- ISO-Viskosität: VG46 Die empfohlenen Öle sind:
- Viskositätsindex: 113 Shell Tellus Nr. 46
- Viskosität bei 40 ° C: 46 t.s.l. Esso Teresso Nr. 46
- Viskosität bei 100°C: 7,06 s.s.s.t. Mobil D.T.E. 25 Öl (Durchschnitt)
- Flammpunkt: 228

BEDIENUNGSANLEITUNG

- Wählen und montieren Sie die Endkappe entsprechend der Größe des Niets mit dem mitgelieferten Schlüssel. (Abb. 1)
- Setzen Sie eine Niete, indem Sie den Streifen in das Ende der Niete schieben.
- Drücken Sie den Nietflansch gegen die Außenfläche der Bohrung zur Aufnahme des Niets.
- Ziehen Sie den Werkzeugabzug und halten Sie die Niete fest, bis der Nietenschnitt vollständig ist und ausgeworfen wird. Andernfalls den Abzug loslassen und durch erneutes Ziehen weiterziehen.
- Überprüfen Sie bei jeder Nietung, ob der Ausstoß des Nietbandes natürlich erfolgt.
- Verwenden Sie die Nietmaschine nicht, wenn sich ein Nietenende in der Auswerferkammer verklemmt hat.
- Entleeren Sie den Nietbandverbesserer regelmäßig, er muss um eine Viertelumdrehung gedreht werden, um ihn zu entfernen und zu ersetzen. (Abb. 2)



Abb. 1

Mitgelieferte Ausrüstung

- Endkappen: 3.2, 4.0, 4.8 (Abb. 3)
- Multifunktions-Flachschlüssel
- Auffangschale



Abb. 3



Abb. 2

TECHNISCHE MERKMALE

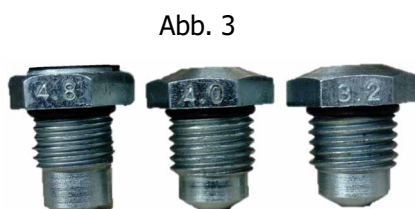
Betriebsluftdruck	6,2 bars
Max. Druck	6,3 bars
Luftverbrauch pro Zyklus bei 6 bar	74 l/min
Rennen	15,5 mm
Zugkraft bei 6 bar	9 000 N
Gewicht (ohne Kit)	1,5 kg
Vibrationen	1,3 m/s ²
Schalldruckpegel (Lp, A)	82,3db
Potenzieller Geräuschpegel (Lw, A)	93,3db
Maximaler Schalldruckpegel der gewichteten Spitze c (Lp, C)	100,5 db
Messunsicherheit	3 db

Material / Nietengröße	3,2mm (1/8")	4,0mm (5/32")	4,8mm (3/16)
INOX INOX	✕	✕	
STAHL	✕	✕	✕
ALUMINIUM	✕	✕	✕

HERSTELLERGARANTIE

Die Garantieleistung des Herstellers erfolgt ausschließlich bei Fabrikations- oder Materialfehlern, die binnen 24 Monate nach Kauf angezeigt werden (nachweis Kaufbeleg). Nach Anerkenntnis des Garantieanspruchs durch den Hersteller bzw. seines Beauftragten erfolgen eine für den Käufer kostenlose Reparatur und ein kostenloser Ersatz von Ersatzteilen. Die Garantiezeitraum bleibt aufgrund erfolgter Garantieleistungen unverändert.

Ausschluss:

Die Garantieleistung erfolgt nicht bei Defekten, die durch unsachgemäßen Gebrauch, Sturz oder harte Stöße sowie durch nicht autorisierte Reparaturen oder durch Transportschäden, die infolge des Einsendens zur Reparatur, hervorgerufen worden sind. Keine Garantie wird für Verschleißteile (z. B. Kabel, Klemmen, Vorsatzscheiben usw.) sowie bei Gebrauchsspuren übernommen.

Das betreffende Gerät bitte immer mit Kaufbeleg und kurzer Fehlerbeschreibung ausschließlich über den Fachhandel einschicken. Die Reparatur erfolgt erst nach Erhalt einer schriftlichen Akzeptanz (unterschrift) des zuvor Kostenvorschlags durch den Besteller. Im Fall einer Garantieleistung trägt der Hersteller ausschließlich die Kosten für den Rückversand an den Fachhändler.

Lea atentamente estas instrucciones antes de utilizar esta herramienta. El incumplimiento de las instrucciones de seguridad puede causar daños y/o lesiones personales y anulará la garantía. Guarde estas instrucciones para uso futuro.

PRECAUCIONES Y ADVERTENCIAS ANTES DEL USO

Para reducir el riesgo de daños físicos, todo aquel que utilice, instale, repare, mantenga o sustituya accesorios, pero también trabaje cerca de la herramienta, debe leer y comprender todos los puntos de estas instrucciones.

Posibles riesgos de la alimentación eléctrica y de las conexiones

- El aire presurizado puede causar daños graves.
- Detenga siempre la distribución del aire y desconecte la herramienta de la red para sustituir los accesorios, repararla o en caso de no utilizarla.
- Utilice siempre la herramienta a una distancia segura de las personas que se encuentren cerca del área de trabajo.
- El azotar las tuberías puede causar serios daños; revise cuidadosamente las tuberías y conexiones para ver si hay pérdidas o roturas.
- No exceda el límite máximo de presión de aire de 6,3 bar o el valor indicado en la placa de la herramienta neumática.
- Manipule las mangueras y los conectores con cuidado. No transporte la herramienta agarrándola por el tubo. No tire de él por la fuerza para desconectarlo del suministro de aire. Mantenga las tuberías alejadas de fuentes de calor, lubricantes y bordes afilados.
- Compruebe el desgaste de las mangueras antes de usarlas. Compruebe que todas las conexiones son seguras.

Riesgos causados por los fragmentos

- Utilice protección para los ojos y la cara cuando manipule la herramienta.
- Los fragmentos más pequeños también podrían causar daño ocular y ceguera.
- La explosión de herramientas neumáticas puede causar daños graves.

¿Cómo evitar el riesgo de enredarse?

- Mantenga una distancia adecuada de los taladros de trabajo, cuchillas, herramientas móviles, etc.
- No use ropa suelta o joyas y evite el cabello largo.

Riesgos causados por la operación

- Use guantes protectores para las manos.
- No modifique la herramienta ni sus accesorios.
- Los operadores y el personal de mantenimiento deben estar físicamente capacitados para administrar la potencia de la herramienta y controlar las operaciones necesarias.
- Nunca apunte la nariz de la herramienta hacia usted mismo ni hacia ninguna otra persona.
- Los remaches ciegos se deben utilizar según las especificaciones.
- Monte el capicete extremo de acuerdo con el tamaño del remache. Nunca fuerce la cola del remache dentro de la tapa. Nunca utilice una punta más ancha que la cola del remache.
- Sujete firmemente la remachadora hasta que el corte de la cola del remache se haya completado y expulsado. De lo contrario, suelte el gatillo y vuelva a tirar tirando del gatillo de nuevo.
- Nunca instale un remache sin el recuperador de la cola del remache. El colector debe vaciarse periódicamente.
- NO use la remachadora si la tapa de seguridad no está en su lugar.

Peligros causados por las condiciones de trabajo

- Los resbalones, tropiezos y caídas son las principales causas de accidentes.
- El nivel de ruido puede causar daños permanentes en la audición. Los empleadores y los organismos de seguridad en el trabajo recomiendan el uso de orejeras.
- Mantenga su cuerpo en equilibrio y firmemente sobre sus pies. Los movimientos de trabajo repetitivos, las posiciones inusuales y la exposición a la vibración pueden ser perjudiciales para las manos y los brazos. En caso de entumecimiento, hormigueo, dolor o palidez, deje de usar la herramienta y consulte a un médico.
- Mantenga el área de trabajo limpia y despejada y asegúrese de que haya suficiente luz.
- NO humedezca la remachadora ni la utilice en áreas húmedas o zonas de condensación.

Vibraciones

En condiciones normales y de acuerdo con las instrucciones de uso, las vibraciones no representan un riesgo para la seguridad.

Emisiones de ruido

La información proporcionada permitirá al usuario de este equipo realizar la mejor evaluación posible de los peligros y riesgos a los que estará expuesto.

Normas de seguridad para el uso de la herramienta.

- Maneje la remachadora con cuidado para asegurar un rendimiento duradero.
- Use protección para los ojos y oídos, media máscara y guantes de protección cuando utilice la herramienta.
- No utilice la herramienta en áreas potencialmente explosivas donde haya materiales combustibles disponibles;
- No agarre el aparato por la manguera.
- No deje la herramienta neumática en marcha durante el transporte.
- Apague inmediatamente la unidad si está bloqueada. Desconecte el suministro de aire y no vuelva a conectarlo hasta que se resuelva el problema. Comprenda la razón por la que la herramienta fue bloqueada y asegúrese de que esta situación no se repita.
- Asegúrese de que el accesorio a utilizar no esté dañado. En caso de duda, cambie la pieza.
- Mantenga a los niños y a las personas no autorizadas lejos del área de trabajo.
- NO use la remachadora para ningún otro propósito que no sea para el cual fue diseñada.
- NO apunte ni tire de la remachadora hacia personas o animales.

Información general

La remachadora neumática es un dispositivo suministrado con aire comprimido de presión adecuada. Es posible conectar elementos mediante remaches de aluminio, acero y acero inoxidable. El dispositivo es más eficiente y cómodo que una remachadora manual. El funcionamiento fiable y seguro de la máquina depende de su uso correcto. La presión atmosférica máxima es de 90 PSI por herramienta.

Accesorios

La remachadora está equipada con un conector que permite su conexión a un sistema neumático. El equipo incluye boquillas de 1/8», 5/32», 3/16» (AHR-200); 5/32», 3/16», 1/4» (AHR-300) para remaches de diferentes diámetros y llaves que permiten su intercambio.

ALIMENTACIÓN ELÉCTRICA

Puesta en marcha del sistema

La red de aire comprimido debe estar perfectamente purgada y adaptada al consumo de la herramienta. Se debe instalar un reductor de presión y un filtro de lubricante (excepto para las herramientas suministradas sin lubricación) del tamaño adecuado a una distancia máxima de 10 metros de la herramienta. Su presión de regulación debe ajustarse a 6,3 bar y el caudal de aceite especial para las herramientas a lubricar debe ser de aproximadamente 1 gota de aceite cada 30 segundos para un caudal de aire de 100 litros/mm. Tenga cuidado, el consumo de aire de su herramienta debe ser mayor que el índice mínimo de cebado de su lubricador. Se debe colocar una válvula de cierre aguas arriba.

La conexión entre esta unidad filtro-regulador-lubricador y la herramienta se realiza con una manguera especial de «aire comprimido» de goma o de PVC «aire comprimido» con una longitud máxima de 10 metros y un diámetro interior de al menos 8 mm para herramientas con una conexión de alimentación de 1/4» y de 12 mm para conexiones de 3/8». Debe estar equipado con una conexión de cierre automático o semiautomático cerca de la herramienta, para facilitar la desconexión.

Uso del sistema

Utilice únicamente accesorios en perfecto estado que correspondan a las características de la herramienta.

Evitar que la herramienta se vacíe. Si este es el caso, después de un largo período de uso, asegúrese de que no haya ningún accesorio conectado a la herramienta. Es imprescindible desconectar la herramienta para la instalación de los accesorios. Compruebe que están perfectamente fijados antes de conectar la herramienta.

Inspeccione regularmente el estado de las tuberías de suministro. En caso de daños o fugas, proceder a la reparación inmediata. Una tubería rota puede causar lesiones graves. Revise periódicamente los niveles del lubricador, el filtro y la purga de la tubería.

Mantenimiento

Al principio del día y antes de una parada prolongada, introduzca unas gotas de aceite especial directamente en el puerto de admisión. No utilice líquidos inflamables como gasolina y diesel.

Compruebe regularmente el estado del filtro regulador y el nivel de aceite en el lubricador del sistema de aire.

Asegúrese de que las conexiones de alimentación, las tuberías y los accesorios estén en perfectas condiciones. Drene regularmente las tuberías del compresor y el tanque. No olvides tu fecha límite de libertad condicional.

Para el mantenimiento de las herramientas sólo se pueden utilizar piezas originales del proveedor.

La empresa no se hace responsable de los cambios en las herramientas ni del incumplimiento de las normas generales de seguridad relativas a la utilización de aire comprimido.

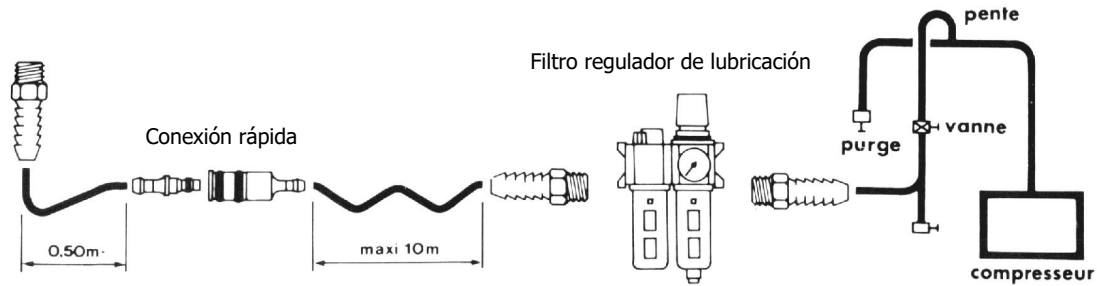

Llenar el aceite hidráulico:

- Retire la protección de goma en la base de la remachadora.
- Sujete la herramienta al revés y desenrosque la tapa del cilindro con la llave suministrada, retire el pistón neumático con una pinza adecuada.
- Mantenga el bastidor en posición vertical, ya que el aceite hidráulico fluirá si se inclina hacia los lados.
- Llene con aceite hidráulico hasta que el aceite salga por el orificio de llenado.
- Lubrique ligeramente la pared interior del cilindro, la junta tórica y el vástago del pistón.
- Invierta el procedimiento anterior para volver a subir.

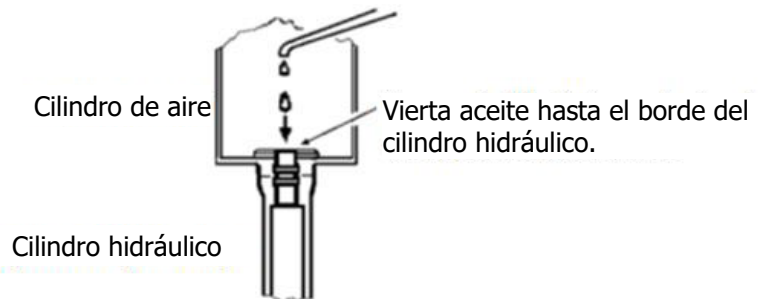
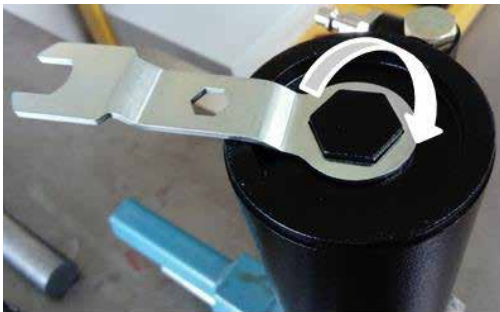

REQUERIMIENTOS DE ACEITE HIDRÁULICO

Viscosidad ISO: VG46 Los aceites recomendados son:

Índice de viscosidad: 113 Shell Tellus No. 46

Viscosidad a 40 ° C: 46 t.s.l. Esso Teresso N ° 46

Viscosidad a 100°C: 7.06 s.s.t. Mobil D.T.E. 25 aceite (promedio)

Punto de inflamación: 228

INSTRUCCIONES DE USO

- Seleccione y monte el capicete extremo de acuerdo con el tamaño del remache utilizando la llave suministrada (fig. 1).
- Coloque un remache deslizando la cola en el extremo de la remachadora.
- Presione la brida del remache contra la superficie exterior del orificio previsto para recibir el remache.
- Apriete el gatillo de la herramienta y sostenga firmemente el remache hasta que el corte de la cola del remache esté completo y eyectado. De lo contrario, suelte el gatillo y vuelva a tirar de él tirando de nuevo.
- Compruebe en cada remachado que la expulsión de la cola del remache se realiza de forma natural.
- No utilice el remachador si se ha atascado una cola de remache en la cámara expulsora.
- Vacíe el recuperador de cola de remache periódicamente, debe ser girado un cuarto de vuelta para retirarlo y reemplazarlo (fig. 2).



Figura 1

Equipo suministrado

- Puntas : 3.2, 4.0, 4.8 (fig. 3)
- Llave plana multifuncional
- Recipiente de recuperación

Figura 3



Figura 2

CARACTERÍSTICAS TÉCNICAS

Presión de aire de funcionamiento	6,2 bars
Presión máx.	6,3 bars
Consumo de aire por ciclo a 6 bar	74 l/min
Carrera	15,5 mm
Fuerza de tracción a 6 bar	9 000 N
Peso (sin kit)	1,5 kg
Vibraciones	1,3 m/s ²
Nivel de presión acústica (Lp, A)	82,3db
Nivel potencial de ruido (Lw, A)	93,3db
Nivel máximo de presión sonora del pico ponderado c (Lp, C)	100,5 db
Incertidumbre de medición	3 db

Material / Tamaño del remache	3,2mm (1/8")	4,0mm (5/32")	4,8mm (3/16)
INOX INOX INOX	✕	✕	
ACERO	✕	✕	✕
ALUMINIO	✕	✕	✕

GARANTÍA

La garantía cubre todos los defectos o vicios de fabricación durante 2 años, a partir de la fecha de compra (piezas y mano de obra)

La garantía no cubre:

- Todas las otras averías resultando del transporte
- El desgaste normal de las piezas (cables, pinzas...)
- Los incidentes resultando de un mal uso (error de alimentación, caída, desmontaje)
- Los fallos relacionados con el entorno (polución, oxidación, polvo...)

En caso de fallo, regresen la maquina a su distribuidor, adjuntando:

- Un justificativo de compra con fecha (recibo, factura...)
- Una nota explicativa del fallo

Перед использованием данного инструмента внимательно прочтите настоящую инструкцию. Несоблюдение инструкций по технике безопасности может привести к повреждению и/или травмам и аннулированию гарантии. Храните данную инструкцию для дальнейшего использования.

МЕРЫ ПРЕДОСТОРОЖНОСТИ И ПРЕДУПРЕЖДЕНИЯ АВАНГАРДИСТСКОГО ИСПОЛЬЗОВАНИЯ

Для снижения риска физического повреждения каждый, кто использует, устанавливает, ремонтирует, обслуживает или заменяет принадлежности, а также работает вблизи инструмента, должен прочитать и понять все пункты данной инструкции.

Возможные риски от электропитания и подключения

- Воздух под давлением может привести к серьезным повреждениям.
- Всегда останавливайте подачу воздуха и отключайте инструмент от сети для замены насадок, ремонта или неиспользования.
- Всегда используйте инструмент на безопасном расстоянии от людей, находящихся вблизи рабочей зоны.
- Прокладка труб может привести к серьезным повреждениям; тщательно проверяйте трубы и соединения на отсутствие повреждений или поломки.
- Не превышайте предел максимального давления воздуха 6,3 бар или значение, указанное на табличке пневматического инструмента.
- С шлангами и разъемами обращайтесь осторожно. Не транспортируйте инструмент, держа его за трубу. Не тяните его силой, чтобы отключить от сети подачи воздуха. Держите трубы подальше от источников тепла, смазочных материалов и острых кромок.
- Перед использованием проверьте шланги на износ. Убедитесь, что все соединения защищены.

Риски, вызванные фрагментами

- При работе с инструментом используйте средства защиты глаз и лица.
- Небольшие фрагменты также могут вызвать повреждение глаз и слепоту.
- Взрыв пневматических инструментов может привести к серьезным повреждениям.

Как избежать риска быть запутанным?

- Держитесь на достаточном расстоянии от рабочих сверл, ножей, движущихся инструментов и т.д.
- Не носите свободную одежду или украшения и избегайте длинных волос.

Риски, связанные с эксплуатацией оборудования

- Надевайте защитные перчатки для рук.
- Не модифицируйте инструмент и принадлежности к нему.
- Операторы и обслуживающий персонал должны быть физически в состоянии управлять питанием инструмента и контролировать необходимые операции.
- Никогда не направляйте нос инструмента на себя или кого-либо еще.
- Заклепки для слепых должны использоваться в соответствии с указаниями.
- Установите торцевую крышку в соответствии с размером заклепки. Никогда не вдавливайте хвост заклепки в торцевую крышку. Никогда не используйте наконечник шире, чем хвост заклепки.
- Крепко удерживайте заклепку до тех пор, пока не будет выполнен разрез заклепок и не будет выброшен наружу. В противном случае отпустите курок и продолжите нажимать на него, еще раз нажав на курок.
- Никогда не устанавливайте заклепки без заднего рекуператора заклепок. Коллектор должен периодически опорожняться.
- Запрещается использовать заклепку, если защитный колпачок не установлен.

Опасности, связанные с условиями труда

- Скольжение, спотыкание и падение являются основными причинами несчастных случаев.
- Уровень шума может привести к необратимому повреждению слуха. Работодатели и органы охраны труда рекомендуют использовать наушники.
- Держите тело в равновесии и крепко вставайте на ноги. Повторяющиеся рабочие движения, необычное положение и вибрация могут нанести вред рукам и кистям рук. В случае онемения, покалывания, боли или бледности прекратите пользоваться инструментом и обратитесь к врачу.
- Следите за чистотой и чистотой рабочей зоны, а также за достаточным освещением.
- НЕ смачивайте заклепку и не используйте ее во влажных помещениях или зонах конденсации.

Вибрации

При нормальных условиях эксплуатации в соответствии с руководством по эксплуатации вибрации не представляют опасности.

Шумовые выбросы

Предоставленная информация позволит пользователю этого оборудования наилучшим образом оценить опасности и риски, которым оно будет подвергаться.

Нормы безопасности при использовании этого инструмента.

- Обращайтесь с заклёпкой осторожно, чтобы обеспечить долговечную работу.
- При использовании инструмента надевайте защитные очки и уши, полузщитную маску и защитные перчатки.
- Не используйте инструмент во взрывоопасных зонах, где имеются горючие материалы;
- Не держите устройство за шланг.
- Запрещается оставлять пневматический инструмент работающим во время транспортировки.
- Немедленно выключите устройство, если оно заблокировано. Отключите подачу воздуха и не включайте его, пока проблема не будет решена. Понять причину блокировки инструмента и проследить за тем, чтобы подобная ситуация больше не повторилась.
- Убедитесь, что используемый аксессуар не поврежден. Если сомневаетесь, замените деталь.
- Не допускайте детей и посторонних лиц в рабочую зону.
- Запрещается использовать заклёпку для иных целей, кроме тех, для которых она предназначена.
- НЕ направляйте и не тяните заклёпку на людей или животных.

Общие сведения

Пневматический клепальный станок представляет собой устройство, снабжаемое сжатым воздухом соответствующего давления. Элементы можно соединить с помощью алюминиевых, стальных и нержавеющей заклёпок. Устройство более эффективное и удобное, чем ручной заклёпка. Надежная и безопасная эксплуатация машины зависит от ее правильной эксплуатации. Максимальное атмосферное давление составляет 90 PSI на инструмент.

Аксессуары Аксессуары

Клепальный станок оснащен штекерным разъемом, который позволяет подключать его к пневматической системе. Оборудование включает в себя форсунки 1/8», 5/32», 3/16» (AHR-200), 5/32», 3/16», 1/4» (AHR-300) для заклёпок различных диаметров и ключей, позволяющие их замену.

ЭЛЕКТРОПИТАНИЕ

Ввод системы в эксплуатацию

Сеть подачи сжатого воздуха должна быть идеально продута и приспособлена к расходу инструмента. Редуктор давления и масляный фильтр (за исключением инструментов, поставляемых без смазки) должны быть установлены на расстоянии не более 10 метров от инструмента. Давление регулировки должно быть установлено на уровне 6,3 бар, а расход специального масла для смазываемых инструментов должен составлять около 1 капли масла каждые 30 секунд при расходе воздуха 100 литров/мм. Будьте осторожны, расход воздуха на инструмент должен быть выше минимальной скорости заливки смазочного устройства. Запорный кран должен быть установлен на входе.

Соединение между этим фильтром-регулятором-смазочным устройством и инструментом осуществляется с помощью специального шланга «сжатый воздух» из резины или ПВХ «сжатый воздух» максимальной длиной 10 метров и внутренним диаметром не менее 8 мм для инструментов с 1/4» присоединением и 12 мм для 3/8» присоединений. Он должен быть оснащен автоматическим или полуавтоматическим замкнутым соединением рядом с инструментом для простого отключения.

Использование системы

Используйте только те принадлежности, которые соответствуют характеристикам инструмента и находятся в идеальном состоянии.

Избегайте запуска пустого инструмента. В этом случае после длительного срока службы убедитесь, что к инструменту не прикреплены никакие аксессуары. Обязательно отсоедините инструмент для установки принадлежностей. Перед подключением инструмента убедитесь, что они надежно закреплены.

Регулярно проверяйте состояние питающего трубопровода. В случае повреждения или утечки немедленно приступите к ремонту. Разрыв трубы может привести к серьезным травмам. Периодически проверяйте уровень масла в смазочном устройстве, продувку фильтра и трубопровода.

Обслуживание

В начале дня и перед длительным перерывом в работе, введите несколько капель специального масла непосредственно во впускное отверстие. Не используйте легковоспламеняющиеся жидкости, такие как бензин и дизельное топливо.

Регулярно проверяйте состояние регулирующего фильтра и уровень масла в смазочном устройстве воздушной системы.

Убедитесь, что соединения подачи, трубопроводы и принадлежности находятся в отличном состоянии. Регулярно слейте воду из компрессора из труб и резервуара. Не забудьте свой испытательный срок.

Для техобслуживания инструмента разрешается использовать только оригинальные запасные части, поставляемые поставщиком.

Компания не несет ответственности за изменения в инструментах и несоблюдение общих правил техники безопасности при использовании сжатого воздуха.

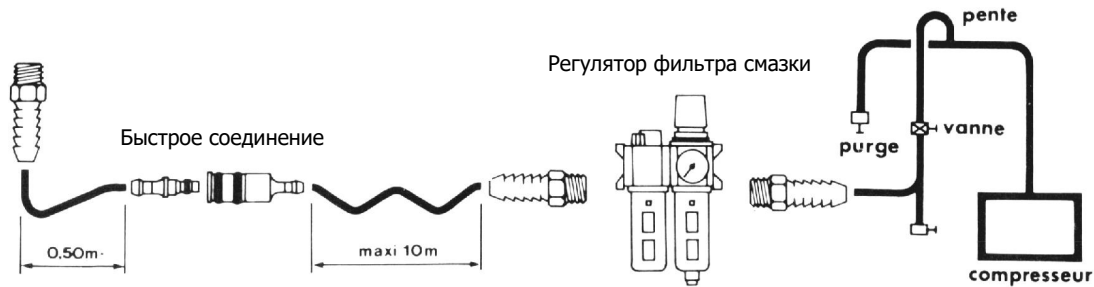

Залейте гидравлическое масло:

- Снимите резиновую защиту в основании заклёпки.
- Держите инструмент в перевернутом положении и открутите крышку цилиндра с помощью прилагаемого ключа, снимите пневматический поршень с помощью подходящих клещей.
- Держите раму вертикально, так как при наклоне в боковом направлении будет вытекать гидравлическое масло.
- Залейте гидравлическое масло до тех пор, пока из заливного отверстия не начнет вытекать масло.
- Слегка смажьте внутреннюю стенку цилиндра, уплотнительное кольцо и поршневой шток.
- Чтобы вернуться к предыдущей процедуре, выполните описанную выше процедуру в обратном порядке.

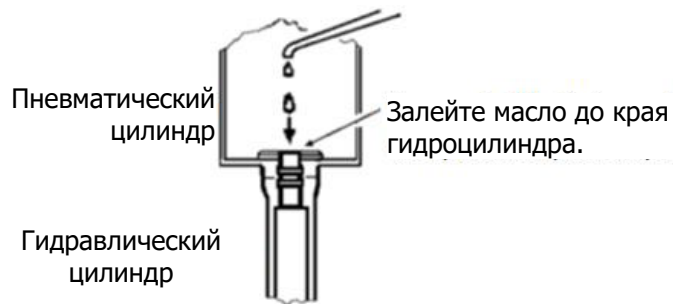
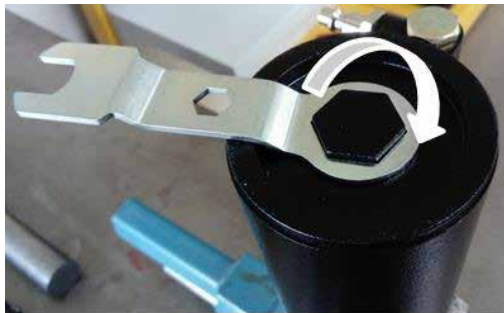

ТРЕБОВАНИЯ К ГИДРАВЛИЧЕСКОМУ МАСЛУ

- Вязкость ISO: VG46 Рекомендуемые масла следующие:
- Индекс вязкости: 113 Shell Tellus No. 46
- Вязкость при 40 °C: 46 т/л. Эссо Терессо № 46
- Вязкость при 100°C: 7,06 с.т. Mobil D.T.E. 25 масло (в среднем)
- Точка воспламенения: 228

РУКОВОДСТВО ПО ЭКСПЛУАТАЦИИ

- Выберите и установите торцевую крышку в соответствии с размером заклёпки с помощью прилагаемого ключа. (рис. 1)
- Место заклёпки, сдвинув хвост в конец заклёпки
- Прижмите заклёпочный фланец к наружной поверхности отверстия, предназначенного для получения заклёпки.
- Нажмите на курок инструмента и крепко удерживайте заклёпку до тех пор, пока не будет выполнен и выброшен хвостовик заклёпки. В противном случае отпустите курок и, нажав еще раз, продолжайте нажимать.
- Проверьте на каждой заклёпке, что выброс хвоста заклёпки осуществляется естественным путем.
- Не используйте заклёпку, если хвост заклёпки застрял в выталкивающей камере.
- Периодически опустошайте хвостовой рекуператор заклёпки, его необходимо поворачивать на четверть оборота, чтобы снять и заменить. (рис. 2)



рис. 1

Предоставленное оборудование

- Торцевые заглушки: 3.2, 4.0, 4.8 (рис. 3).
- Многофункциональная плоская клавиша
- Восстановительная чаша

рис. 3



рис. 2

ТЕХНИКИ КАРАКТЕРИСТИКЕС

Рабочее давление воздуха	6,2 bars
Максимальное давление	6,3 bars
Расход воздуха за цикл при давлении 6 бар	74 l/min
Гонка	15,5 mm
Тяговое усилие при давлении 6 бар	9 000 N
Вес (без комплекта)	1,5 kg
Вибрации	1,3 m/s ²
Уровень звукового давления (L_p, A)	82,3db
Потенциальный уровень шума (L_w, A)	93,3db
Максимальный уровень звукового давления взвешенного пика с (L_p, C)	100,5 db
Неопределённость измерения	3 db

Материал / Размер заклепок	3,2mm (1/8")	4,0mm (5/32")	4,8mm (3/16)
INOX INOX INOX	✘	✘	
СТЕЕЛЬ	✘	✘	✘
АЛУМИНИУМ	✘	✘	✘

ГАРАНТИЯ

Гарантия распространяется на любой заводской дефект или брак в течение 2х лет с даты покупки изделия (запчасти и рабочая сила).

Гарантия не распространяется на:

- Любые поломки, вызванные транспортировкой.
- Нормальный износ деталей (Например : кабели, зажимы и т.д.).
- Случаи неправильного использования (ошибка питания, падение, разборка).
- Случаи выхода из строя из-за окружающей среды (загрязнение воздуха, коррозия, пыль).

При выходе из строя, обратитесь в пункт покупки аппарата с предъявлением следующих документов:

- документ, подтверждающий покупку (с датой): кассовый чек, инвойс....
- описание поломки.

Lees deze instructies zorgvuldig door voordat u dit apparaat gebruikt. Het niet in acht nemen van de veiligheidsinstructies kan schade en/of persoonlijk letsel veroorzaken en zal de garantie ongeldig maken. Bewaar deze handleiding voor toekomstig gebruik.

VOORZORGSMAATREGELEN EN WAARSCHUWINGEN VOOR GEBRUIK

Om het risico op fysieke schade te beperken, moet iedereen die accessoires gebruikt, installeert, repareert, onderhoudt of vervangt, maar ook in de buurt van het apparaat werkt, alle punten in deze handleiding lezen en begrijpen.

Mogelijke risico's van stroomvoorziening en aansluitingen

- L'air en pression peut causer de graves dommages.
- Arrêter toujours la distribution d'air et débrancher l'outil du réseau pour remplacer les accessoires, le réparer ou en cas de non utilisation.
- Utiliser toujours l'outil à une distance de sécurité par rapport aux personnes qui se trouvent près de la zone de travail.
- Les coups de fouets des tuyaux peuvent causer de graves dommages; contrôler attentivement les tuyaux et les raccordements pour vérifier s'il y a des pertes ou des ruptures.
- Ne pas dépasser la limite maximale de 6,3 bars de pression de l'air ou la valeur indiquée sur la plaquette de l'outil pneumatique.
- Manier les tuyaux et les connecteurs avec précaution. Ne pas transporter l'outil en le saisissant par le tuyau. Ne pas le tirer de force pour le débrancher de l'arrivée d'air. Garder les tuyaux loin des sources de chaleur, lubrifiants et bords effilés. Contrôler l'usure des tuyaux avant toute utilisation. Vérifier que toutes les connexions sont sûres.

Risico's veroorzaakt door fragmenten

- Gebruik bij het hanteren van het gereedschap oog- en gezichtsbescherming.
- Kleinere fragmenten kunnen ook oogletsel en blindheid veroorzaken.
- De explosie van pneumatisch gereedschap kan ernstige schade veroorzaken.

Hoe voorkom je het risico om verstrikt te raken?

- Houd voldoende afstand tot boren, bladen, bewegende gereedschappen, enz.
- Draag geen loszittende kleding of sieraden en vermijd lang haar.

Risico's veroorzaakt door bediening

- Draag beschermende handschoenen voor de handen.
- Wijzig het apparaat en de accessoires niet.
- De bedieners en het onderhoudspersoneel moeten fysiek in staat zijn om de kracht van het gereedschap te beheren en de noodzakelijke handelingen te controleren.
- Richt nooit de neus van het gereedschap op jezelf of iemand anders.
- Blinde klinknagels moeten worden gebruikt zoals gespecificeerd.
- Monteer de eindkap volgens de grootte van de klinknagel. Forceer nooit de klinknagelstaart in de eindkap. Gebruik nooit een punt die breder is dan de klinknagelstaart.
- Houd de klinknagel stevig vast totdat de klinknagelstaartsnede is voltooid en uitgeworpen. Anders laat u de trekker los en haalt u hem weer over door hem opnieuw in te drukken.
- Plaats nooit een klinknagel zonder de klinknagelstaartherstel. De collector moet regelmatig geleegd worden.
- Gebruik de klinknagel NIET als de veiligheidsdop niet op zijn plaats zit.

Gevaren door werkomstandigheden

- Uitglijden, struikelen en vallen zijn de belangrijkste oorzaken van ongevallen.
- Het geluidsniveau kan permanente gehoorbeschadiging veroorzaken. Werkgevers en arbeidsveiligheidsinstanties bevelen het gebruik van gehoorbescherming aan.
- Houd je lichaam in balans en stevig op de been. Herhaalde werkbewegingen, ongebruikelijke posities en blootstelling aan trillingen kunnen schadelijk zijn voor handen en armen. In geval van verdoofdheid, tintelingen, pijn of bleekheid, stop het gebruik van het gereedschap en ga naar een arts.
- Houd het werkgebied schoon en vrij en zorg voor voldoende verlichting.
- Maak de klinknagel NIET nat en gebruik hem NIET in vochtige ruimtes of condensatiezones.

Trillingen

Onder normale omstandigheden en in overeenstemming met de gebruiksaanwijzing vormen trillingen geen veiligheidsrisico.

Geluidsemissies

De verstrekte informatie zal de gebruiker van deze apparatuur in staat stellen de gevaren en risico's waaraan zij zal worden blootgesteld zo goed mogelijk in te schatten.

Veiligheidsnormen voor het gebruik van het gereedschap.

- Ga voorzichtig met de klinknagel om een langdurige prestatie te garanderen.
- Draag oog- en oorbescherming, een halfmasker en beschermende handschoenen bij het gebruik van het apparaat.
- Gebruik het apparaat niet in potentieel explosieve gebieden waar brandbare materialen beschikbaar zijn;
- Pak het apparaat niet bij de slang vast.
- Laat het pneumatische gereedschap tijdens het transport niet lopen.
- Schakel het apparaat onmiddellijk uit als het geblokkeerd is. Koppel de luchttoevoer af en schakel niet opnieuw in totdat het probleem is opgelost. Begrijp de reden waarom de tool geblokkeerd werd en zorg ervoor dat deze situatie zich niet meer zal voordoen.
- Zorg ervoor dat het te gebruiken accessoire niet beschadigd is. In geval van twijfel, ruil het deel in.
- Houd kinderen en onbevoegden uit de buurt van het werkgebied.
- Gebruik de klinknagel NIET voor een ander doel dan waarvoor hij is ontworpen.
- Richt of trek NIET aan de klinknagel op mensen of dieren.

Algemene informatie

De pneumatische klinknagelmachine is een apparaat dat wordt geleverd met perslucht van de juiste druk. Het is mogelijk om elementen te verbinden met behulp van aluminium, stalen en roestvrijstalen klinknagels. Het apparaat is efficiënter en comfortabeler dan een manuele klinknagel. De betrouwbare en veilige werking van de machine is afhankelijk van het juiste gebruik ervan. De maximale atmosferische druk is 90 PSI per gereedschap.

Accessoires

De klinknagelmachine is uitgerust met een connector waarmee deze kan worden aangesloten op een pneumatisch systeem. De uitrusting omvat 1/8», 5/32», 3/16» (AHR-200); 5/32», 3/16», 3/16», 1/4» (AHR-300) nozzles voor klinknagels met verschillende diameters en sleutels voor het verwisselen van deze nozzles.

ELEKTRISCHE VOEDING

Inbedrijfstelling van het systeem

Het persluchtnet moet perfect worden gezuiverd en aangepast aan het verbruik van het apparaat. Op een afstand van maximaal 10 meter van het apparaat moet een drukverminderaar en smeefilter (behalve bij gereedschap dat zonder smering wordt geleverd) van de juiste grootte worden geïnstalleerd. De regeldruk moet worden ingesteld op 6,3 bar en de speciale oliestroom voor te smeren gereedschappen moet ongeveer 1 druppel olie per 30 seconden zijn bij een luchtdebiet van 100 liter/mm. Wees voorzichtig, het luchtverbruik van uw gereedschap moet hoger zijn dan de minimale aanzuig snelheid van uw smeermiddel. Een afsluitkraan moet voorin worden geplaatst.

De verbinding tussen deze filter-regelaar-smeereenheid en het gereedschap wordt gemaakt met een speciale «perslucht»-rubber of PVC «perslucht»-slang met een maximale lengte van 10 meter en een inwendige diameter van minstens 8 mm voor gereedschappen met een 1/4»-toevoeraansluiting en 12 mm voor 3/8»-aansluitingen. De machine moet zijn voorzien van een automatische of halfautomatische sluitverbinding in de nabijheid van het gereedschap, zodat deze gemakkelijk kan worden losgekoppeld.

Gebruik van het systeem

Gebruik alleen accessoires in perfecte staat die overeenkomen met de eigenschappen van het gereedschap. Vermijd het leeglopen van het gereedschap. Als dit het geval is, controleer dan na langdurig gebruik of er geen accessoires aan het apparaat zijn bevestigd. Het is essentieel om het apparaat los te koppelen voor de installatie van accessoires. Controleer of ze perfect vastzitten voordat u het apparaat aansluit. Controleer regelmatig de toestand van de toevoerleidingen. In geval van schade of lekkages, onmiddellijk overgaan tot reparatie. Een gebroken pijp kan ernstig letsel veroorzaken. Controleer regelmatig het smeermiddelniveau, de filter en de doorspoeling van de leidingen.

Onderhoud

Breng aan het begin van de dag en voor een lange stilleggingsperiode enkele druppels speciale olie rechtstreeks in de inlaatpoort aan. Gebruik geen ontvlambare vloeistoffen zoals benzine en diesel. Controleer regelmatig de toestand van het regelfilter en het oliepeil in de smeerolie van het luchtsysteem. Zorg ervoor dat de voedingsaansluitingen, leidingen en accessoires in perfecte staat zijn. Laat de compressorleidingen en de tank regelmatig leeglopen. Vergeet uw proeftijd niet. Voor het onderhoud van het gereedschap mogen alleen originele onderdelen van de leverancier worden gebruikt. Het bedrijf kan niet verantwoordelijk worden gesteld voor gereedschapswisselingen en het niet naleven van de algemene veiligheidsvoorschriften met betrekking tot het gebruik van perslucht.

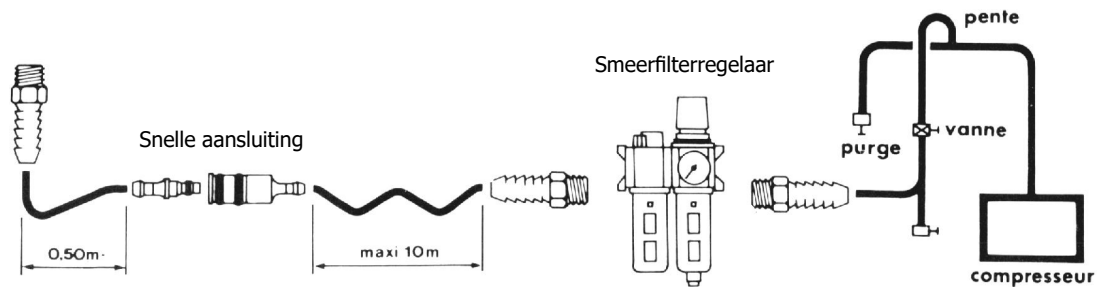

Vul de hydraulische olie:

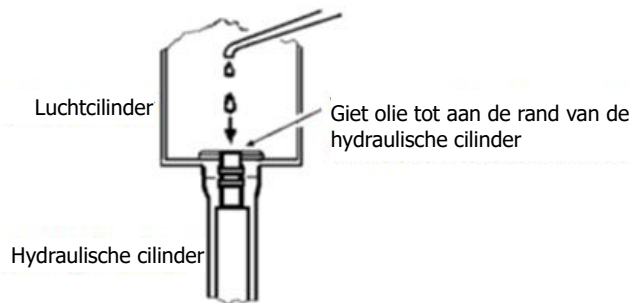
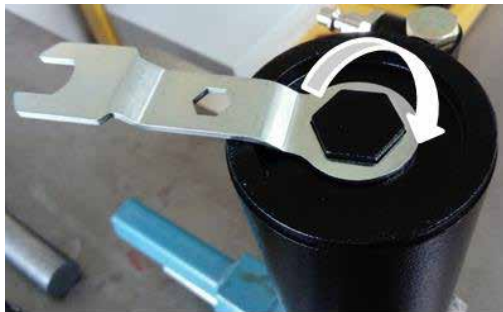

EISEN AAN HYDRAULISCHE OLIE

ISO-viscositeit: VG46 De aanbevolen oliën zijn:

Viscositeitsindex: 113 Shell Tellus No. 46

Viscositeit bij 40°C: 46 ton. Esso Teresso N° 46

Viscositeit bij 100°C: 7,06 s.s.t. Mobil D.T.E. 25 olie (gemiddeld)

Vlampunt: 228

GEBRUIKSAANWIJZINGEN

- Selecteer en monteer de eindkap volgens de grootte van de klinknagel met behulp van de meegeleverde sleutel (afb. 1).
- Plaats een klinknagel door de staart in het uiteinde van de klinknagel te schuiven.
- Druk de klinknagelflens tegen de buitenzijde van het gat voor de opvang van de klinknagel.
- Haal de trekker van het gereedschap over en houd de klinknagel stevig vast totdat de klinknagelstaartsnede compleet is en wordt uitgeworpen. Laat anders de trekker los en trek de trekker weer over door opnieuw te trekken.
- Controleer bij elke klinknagel of het uitwerpen van de staart van de klinknagel op een natuurlijke manier gebeurt.
- Gebruik de klinknagel niet als er een klinknagelstaart in de uitwerpkamer is vast komen te zitten.
- Leeg de klinknagelstaartrecuperator regelmatig, deze moet een kwartslag worden gedraaid om hem te verwijderen en te vervangen (afb. 2).



afb. 1

Uitrusting vierni

- Tips : 3.2, 4.0, 4.8 (afb. 3)
- Multifunctionele platte sleutel
- Herstel container

afb. 3



afb. 2

TECHNISCHE KENMERKEN

Bedrijfs luchtdruk	6,2 bars
Max druk	6,3 bars
Luchtverbruik per cyclus bij 6 bar	74 l/min
race	15,5 mm
Trekkraft bij 6 bar	9 000 N
Gewicht (zonder set)	1,5 kg
trillingen	1,3 m/s ²
Geluidsdruk niveau (Lp, A)	82,3db
Geluidspotentieniveau (Lw, A)	93,3db
Maximaal geluidsdruk niveau van c-gewogen piek (Lp, C)	100,5 db
Meetonzekerheid	3 db

Materiaal / Klinknagelgrootte	3,2mm (1/8")	4,0mm (5/32")	4,8mm (3/16)
INOX INOX INOX	✘	✘	
STAAL	✘	✘	✘
ALUMINIUM	✘	✘	✘

GARANTIE

De garantie dekt alle gebreken en fabricagefouten gedurende twee jaar vanaf de aankoopdatum (onderdelen en arbeidsloon).

De garantie dekt niet :

- Alle overige schade als gevolg van vervoer.
- De gebruikelijke slijtage van onderdelen (Bijvoorbeeld : kabels, klemmen, enz.).
- Incidenten als gevolg van verkeerd gebruik (verkeerde elektrische voeding, vallen, ontmanteling).
- Gebreken ten gevolge van de gebruiksomgeving (vervuiling, roest, stof).

In geval van storing moet het apparaat teruggestuurd worden naar uw distributeur, samen met:

- Een gedateerd aankoopbewijs (betaalbewijs, factuur ...).
- Een beschrijving van de storing.

Leggere attentamente le presenti istruzioni prima di utilizzare questo strumento. La mancata osservanza delle istruzioni di sicurezza può causare danni e/o lesioni personali e invaliderà la garanzia. Conservare queste istruzioni per un uso futuro.

PRECAUZIONI E AVVERTENZE PRIMA DELL'USO

Per ridurre il rischio di danni fisici, chi utilizza, installa, ripara, ripara, mantiene o sostituisce accessori, ma anche lavora vicino all'utensile, deve leggere e comprendere tutti i punti di queste istruzioni.

Possibili rischi per l'alimentazione e i collegamenti elettrici

- L'aria compressa può causare gravi danni.
- Interrompere sempre la distribuzione dell'aria e scollegare l'apparecchio dalla rete per sostituire gli accessori, ripararlo o in caso di mancato utilizzo.
- Utilizzare sempre l'utensile a distanza di sicurezza da persone vicine all'area di lavoro.
- La frustabilità dei tubi può causare gravi danni; controllare attentamente la perdita o la rottura dei tubi e dei raccordi.
- Non superare il limite massimo di pressione dell'aria di 6,3 bar o il valore indicato sulla targhetta dell'utensile pneumatico.
- Maneggiare i tubi e i connettori con cura. Non trasportare l'utensile afferrandolo per il tubo. Non tirare con la forza per scollegarlo dall'alimentazione dell'aria. Tenere i tubi lontano da fonti di calore, lubrificanti e spigoli vivi.
- Controllare l'usura dei tubi flessibili prima dell'uso. Controllare che tutte le connessioni siano sicure.

Rischi causati da frammenti

- Utilizzare protezioni per gli occhi e il viso durante la manipolazione dell'utensile.
- Frammenti più piccoli possono anche causare danni agli occhi e cecità.
- L'esplosione di utensili pneumatici può causare gravi danni.

Come evitare il rischio di rimanere impigliati?

- Mantenere una distanza adeguata da trapani, lame, utensili in movimento, ecc.
- Non indossare abiti larghi o gioielli e non indossare abiti larghi e non indossare capelli lunghi.

Risques causés par le fonctionnement

- Mettre des gants de protection pour les mains.
- Ne pas modifier l'outil et ses accessoires.
- Les opérateurs et le personnel d'entretien doivent être capables physiquement de gérer la puissance de l'outil et suivre les opérations nécessaires.
- Ne jamais diriger le nez de l'outil vers soi ou vers quelqu'un d'autre
- Utiliser obligatoirement des rivets de pose aveugle suivant les spécifications.
- Monter l'embout en fonction de la taille du rivet. Ne jamais forcer pour placer la queue de rivet dans l'embout. Ne jamais utiliser un embout plus large que la queue de rivet.
- Maintenir fermement la riveteuse jusqu'à ce que la coupure de la queue de rivet soit achevée et éjectée. Dans le cas contraire relâcher la gâchette puis reprendre la traction en appuyant de nouveau sur la gâchette.
- Ne jamais poser de rivet sans le récupérateur de queue de rivets. Le récupérateur doit être vidé périodiquement.
- NE PAS utiliser la riveteuse si le capuchon de sécurité n'est pas en place.

Pericoli dovuti alle condizioni di lavoro

- Scivolare, inciampare e cadere sono le principali cause di incidenti.
- Il livello di rumore può causare danni permanenti all'udito. I datori di lavoro e le organizzazioni per la sicurezza sul lavoro raccomandano l'uso dei paraorecchie.
- Mantenete il vostro corpo in equilibrio e saldamente in piedi. Movimenti di lavoro ripetitivi, posizioni insolite e l'esposizione alle vibrazioni possono essere dannosi per le mani e le braccia. In caso di intorpidimento, formicolio, dolore o pallore, smettere di usare lo strumento e consultare un medico.
- Mantenere l'area di lavoro pulita e chiara e assicurarsi che l'illuminazione sia sufficiente.
- NON bagnare il rivettatrice o utilizzarla in zone umide o di condensa.

Vibrazioni

In condizioni normali, secondo le istruzioni per l'uso, le vibrazioni non costituiscono un rischio per la sicurezza.

Emissioni acustiche

Le informazioni fornite permetteranno all'utilizzatore di questa apparecchiatura di valutare nel miglior modo possibile i pericoli e i rischi a cui sarà esposta.

Norme di sicurezza per l'utilizzo dell'utensile.

- Maneggiare il rivettatrice con cura per garantire prestazioni durature nel tempo.
- Indossare una protezione per gli occhi e le orecchie, una mezza maschera e guanti protettivi quando si utilizza l'attrezzo.
- Non utilizzare l'utensile in aree potenzialmente esplosive dove sono disponibili materiali combustibili;
- Non afferrare l'apparecchio per il tubo flessibile.
- Non lasciare l'utensile pneumatico in funzione durante il trasporto.
- Spegnerne immediatamente l'unità se è bloccata. Scollegare l'alimentazione dell'aria e non riaccendere finché il problema non è stato risolto. Comprendere il motivo per cui l'utensile è stato bloccato e garantire che questa situazione non si ripeta.
- Assicurarsi che l'accessorio da utilizzare non sia danneggiato. In caso di dubbio, cambiare la parte.
- Tenere i bambini e le persone non autorizzate lontano dall'area di lavoro.
- NON utilizzare il rivettatrice per scopi diversi da quelli per cui è stata progettata.
- NON puntare o tirare il rivettatrice verso persone o animali.

Informazioni generali

La rivettatrice pneumatica è un dispositivo alimentato con aria compressa di adeguata pressione. E' possibile collegare gli elementi utilizzando rivetti in alluminio, acciaio e acciaio inox. Il dispositivo è più efficiente e confortevole di un rivettatrice manuale. L'affidabilità e la sicurezza di funzionamento della macchina dipende dal suo corretto utilizzo. La pressione atmosferica massima è di 90 PSI per utensile.

Accessori

La rivettatrice è dotata di un connettore che permette di collegarla ad un sistema pneumatico. L'equipaggiamento include ugelli da 1/8», 5/32», 3/16» (AHR-200); 5/32», 3/16», 1/4» (AHR-300) per rivetti di diverso diametro e chiavi che ne consentono lo scambio.

ALIMENTAZIONE ELETTRICA

Messa in servizio del sistema

La rete di aria compressa deve essere perfettamente pulita e adattata al consumo dell'utensile. A una distanza massima di 10 metri dall'utensile deve essere installato un filtro riduttore di pressione e lubrificatore (ad eccezione degli utensili forniti senza lubrificazione) di dimensioni adeguate. La pressione di regolazione deve essere impostata a 6,3 bar e la portata d'olio speciale per gli utensili da lubrificare deve essere di circa 1 goccia d'olio ogni 30 secondi per una portata d'aria di 100 litri/mm. Attenzione, il consumo d'aria dell'utensile deve essere superiore al tasso minimo di adescamento del lubrificatore. Una valvola d'intercettazione deve essere collocata a monte.

Il collegamento tra questo gruppo filtro-regolatore-lubrificatore e l'utensile è realizzato con uno speciale tubo flessibile «aria compressa» in gomma o PVC «aria compressa» con lunghezza massima di 10 metri e diametro interno di almeno 8 mm per utensili con attacco di alimentazione da 1/4» e 12 mm per attacchi da 3/8». Deve essere dotato di un collegamento di chiusura automatica o semiautomatica vicino all'utensile, per una facile disconnessione.

Uso del sistema

Utilizzare solo accessori in perfette condizioni che corrispondono alle caratteristiche dell'utensile.

Evitare di svuotare l'utensile. In questo caso, dopo un lungo periodo di utilizzo, assicurarsi che nessun accessorio sia collegato all'utensile. E' indispensabile scollegare l'attrezzo per l'installazione degli accessori. Verificare che siano perfettamente fissati prima di collegare l'utensile.

Controllare regolarmente lo stato delle tubazioni di alimentazione. In caso di danni o perdite, procedere alla riparazione immediata. Un tubo rotto può causare gravi lesioni. Controllare periodicamente i livelli di lubrificante, il filtro e lo spurgo delle tubazioni.

Manutenzione

All'inizio della giornata e prima di un lungo periodo di arresto, introdurre alcune gocce di olio speciale direttamente nella bocca di aspirazione. Non utilizzare liquidi infiammabili come benzina e diesel.

Controllare regolarmente lo stato del filtro di regolazione e il livello dell'olio nel lubrificatore dell'impianto dell'aria.

Assicurarsi che i raccordi di alimentazione, le tubazioni e gli accessori siano in perfette condizioni. Svuotare regolarmente le tubazioni del compressore e il serbatoio. Non dimenticare la scadenza per la libertà vigilata.

Per la manutenzione degli utensili possono essere utilizzati solo pezzi originali disponibili presso il fornitore.

L'azienda non può essere ritenuta responsabile per modifiche agli utensili e per il mancato rispetto delle norme generali di sicurezza relative all'uso dell'aria compressa.

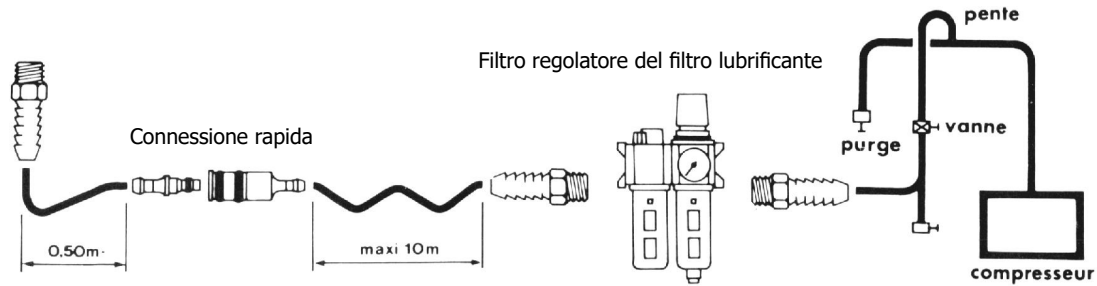

Riempire l'olio idraulico:

- Rimuovere la protezione in gomma alla base del rivettatrice.
- Tenere l'utensile capovolto e svitare il tappo del cilindro con la chiave in dotazione, rimuovere il pistone pneumatico con un'apposita pinza.
- Tenere il telaio in verticale, poiché l'olio idraulico scorre se è inclinato lateralmente.
- Riempire con olio idraulico fino a quando l'olio esce dal foro di riempimento.
- Lubrificare leggermente la parete interna del cilindro, l'O-ring e l'asta del pistone.
- Invertire la procedura di cui sopra per tornare indietro.

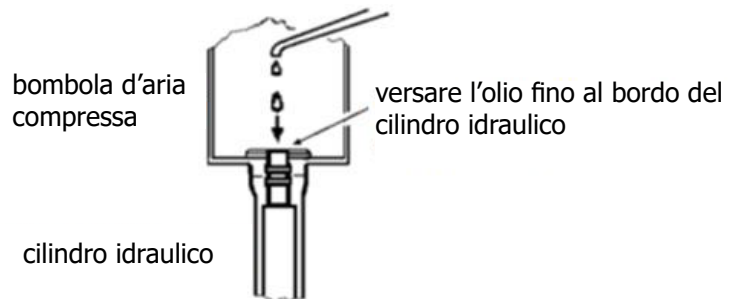
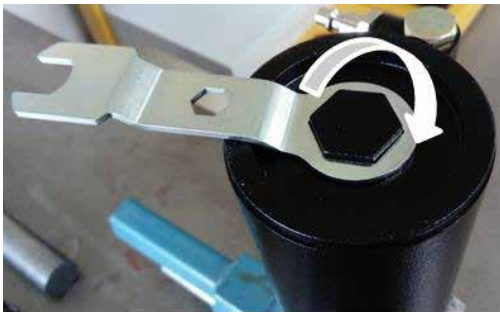

REQUISITI DELL'OLIO IDRAULICO

- Viscosità ISO: VG46 Gli oli raccomandati sono:
 Indice di viscosità: 113 Guscio Tellus No. 46
 Viscosità a 40° C: 46 t.s.l.m. Esso Teresso N ° 46
 Viscosità a 100°C: 7.06 s.s.s.t.t. Olio Mobil D.T.T.E. 25 (media)
 Punto di infiammabilità: 228

ISTRUZIONI PER L'USO

- Selezionare e montare la calotta terminale in base alle dimensioni del rivetto utilizzando la chiave in dotazione (fig. 1).
- Posizionare un rivetto facendo scorrere la coda all'estremità del rivettatore
- Premere la flangia del rivetto contro la superficie esterna del foro previsto per ricevere il rivetto.
- Tirare il grilletto dell'attrezzo e tenere fermo il rivettatore fino a quando il taglio di coda del rivetto è completo ed espulso. In caso contrario, rilasciare il grilletto e riprendere a tirare tirando di nuovo.
- Controllare ad ogni rivettatura che l'espulsione della coda del rivetto sia fatta naturalmente.
- Non utilizzare il rivettatrice se la coda del rivetto è rimasta incastrata nella camera di espulsione.
- Svuotare periodicamente il recuperatore di coda del rivetto, deve essere ruotato di un quarto di giro per rimuoverlo e sostituirlo (fig. 2).



Figura 1

Attrezzatura fornita

- Tappi terminali: 3.2, 4.0, 4.8 (fig. 3)
- Chiave piatta multifunzione
- Vaschetta di recupero

Figura 3



Figura 2

CARATTERISTICHE TECNICHE

Pressione d'esercizio	6,2 bars
Pressione massima	6,3 bars
Consumo d'aria per ciclo a 6 bar	74 l/min
Gara	15,5 mm
Forza di trazione a 6 bar	9 000 N
Peso (senza kit)	1,5 kg
Vibrazioni	1,3 m/s ²
Livello di pressione sonora (Lp, A)	82,3db
Livello di rumore potenziale (Lw, A)	93,3db
Livello massimo di pressione sonora del picco ponderato c (Lp, C)	100,5 db
Incertezza di misura	3 db

Materiale / Dimensione del rivetto	3,2mm (1/8")	4,0mm (5/32")	4,8mm (3/16)
INOX INOX	✕	✕	
ACCIAIO	✕	✕	✕
ALLUMINIO	✕	✕	✕

GARANZIA

La garanzia copre qualsiasi difetto di fabbricazione per 2 anni, a partire dalla data d'acquisto (pezzi e mano d'opera).







La garanzia non copre:

- Danni dovuti al trasporto.
- La normale usura dei pezzi (Es. : cavi, morsetti, ecc.).
- Gli incidenti causati da uso improprio (errore di alimentazione, cadute, smontaggio).
- I guasti legati all'ambiente (inquinamento, ruggine, polvere).

In caso di guasto, rinviare il dispositivo al distributore, allegando:

- la prova d'acquisto con data (scontrino, fattura...)
- una nota esplicativa del guasto.

ICÔNES / ICONOS / ICONEN / ICONE

	<ul style="list-style-type: none"> - Attention ! Lire le manuel d'instruction avant utilisation. - Caution ! Read the user manual. - Vorsicht! Lesen Sie vor der Anwendung die Gebrauchsanweisung. - ¡Atención! Lea el manual de instrucciones antes de usar. - Waarschuwing ! Lees voor gebruik de handleiding. - Attenzione! Leggere il manuale di istruzioni prima dell'uso.
	<ul style="list-style-type: none"> - Utiliser des gants qui garantissent l'isolation électrique et thermique. - Use gloves that guarantee electrical and thermal insulation. - Tragen Sie Elektro- und Wärmeisolationshandschuhe. - Usare guanti che garantiscano l'isolamento elettrico e termico.
	<ul style="list-style-type: none"> - Utilisez un casque antibruit si le ponçage atteint un niveau sonore supérieur à la limite autorisée (il en va de même pour toute personne se trouvant dans la zone de travail). - Use a noise helmet if the sanding reaches a noise level above the authorized limit (the same applies to anyone in the work area). - Bei Gebrauch des Schleifens entsteht sehr großer Lärm, der auf Dauer das Gehör schädigt. Tragen Sie daher im Dauereinsatz ausreichend Gehörschutz und schützen Sie in der Nähe arbeitende Personen. - Utilizzare un casco antirumore se la levigatura raggiunge un livello di rumore superiore al limite autorizzato (lo stesso vale per chiunque si trovi nell'area di lavoro).
	<ul style="list-style-type: none"> - Lunettes de protection obligatoires. - Mandatory safety glasses. - Schutzbrillen sind obligatorisch - Occhiali di protezione obbligatori
	<ul style="list-style-type: none"> - Matériel conforme aux exigences britanniques. La déclaration de conformité britannique est disponible sur notre site (voir à la page de couverture). - Equipment in compliance with British requirements. The British Declaration of Conformity is available on our website (see home page). - Das Gerät entspricht den britischen Richtlinien und Normen. Die Konformitätserklärung für Grossbritannien ist auf unserer Internetseite verfügbar (siehe Titelseite). - Equipo conforme a los requisitos británicos. La Declaración de Conformidad Británica está disponible en nuestra página web (véase la portada). - Материал соответствует требованиям Великобритании. Заявление о соответствии для Великобритании доступно на нашем веб-сайте (см. главную страницу). - Materiaal conform aan de Britse eisen. De Britse verklaring van overeenkomst is beschikbaar op onze website (zie omslagpagina). - Materiale conforme alla esigenze britanniche. La dichiarazione di conformità britannica è disponibile sul nostro sito (vedere pagina di copertina).
	<ul style="list-style-type: none"> - Appareil conforme aux directives européennes. La déclaration de conformité est disponible sur notre site internet (www.gys.fr) - Device compliant with European directives. The certificate of compliance is available on our website (www.gys-welding.com) - Gerät entspricht den europäischen Richtlinien. Die Entsprechenserklärung ist auf unserer Website (www.gys.fr) verfügbar. - El aparato cumple con las directivas europeas. La declaración de conformidad está disponible en nuestra página web (www.gys.fr) - Dit apparaat is vervaardigd in overeenstemming met de eisen van de Europese regelgeving. De verklaring van overeenstemming is beschikbaar op onze internet site (www.gys-welding.com) - Il dispositivo è conforme alle direttive europee. La dichiarazione di conformità è disponibile sul nostro sito web (www.gys.fr).
	<ul style="list-style-type: none"> - Produit recyclable qui relève d'une consigne de tri selon le décret n°2014-1577. - This product should be recycled appropriately. - Dieses Produkt sollte entsprechend recycelt werden. - Producto reciclable que está sujeto a una instrucción de clasificación según el decreto n°2014-1577. - Apparaat kan gerecycled worden, niet weggoien met het huishoudelijk afval. - Questo prodotto deve essere riciclato in modo appropriato.



GYS SAS

1, rue de la Croix des Landes
CS 54159
53941 SAINT-BERTHEVIN Cedex
FRANCE