

12 V > 230 V

Le convertisseur PSW 601W RC-12 transforme une batterie 12 V en alimentation 230 V pour tout appareil jusqu'à 600 W. Hautement efficace à la conversion, il rend un courant de type Pure Sine Wave s'adaptant à tous les besoins des appareils domestiques, même les plus sensibles. Léger et stable, il peut être transporté ou fixé de façon permanente. Sa télécommande permet une gestion à distance lorsque le convertisseur est installé dans un endroit peu accessible.

Courant Pur Sinus de grande qualité

- Le courant reproduit par le convertisseur est **identique** à celui d'un réseau public.
- Aucune incidence lors de pic de tension, le convertisseur **régule automatiquement** la puissance nécessaire.
- Idéal pour les équipements sensibles aux variations de courant ou de forte puissance.**

Rendement élevé sans perte d'énergie

- Grâce à son **taux de conversion très élevé** (90% max), le PSW 601W RC-12 restitue plus d'énergie qu'un convertisseur standard.
- La télécommande à distance permet d'éteindre le convertisseur et de limiter l'autoconsommation lorsqu'il fonctionne à vide. La batterie ne se décharge pas et **conserve toute son énergie.**

Conception maniable et fonctionnelle

- Compact** et équipé d'un système de fixation, ces produits sont conçus pour être facilement transportables ou installés de façon permanente dans un véhicule.
- 2 connectiques** pour tous les appareils électriques :
 - 1 prise secteur (230V)
 - 1 prise USB (5V)

Utilisation sécurisée

- Protection thermique, ventilé.
- Protection contre les surcharges et court-circuit.
- Protection de sous-tension et surtension.

Gestion à distance grâce à sa télécommande









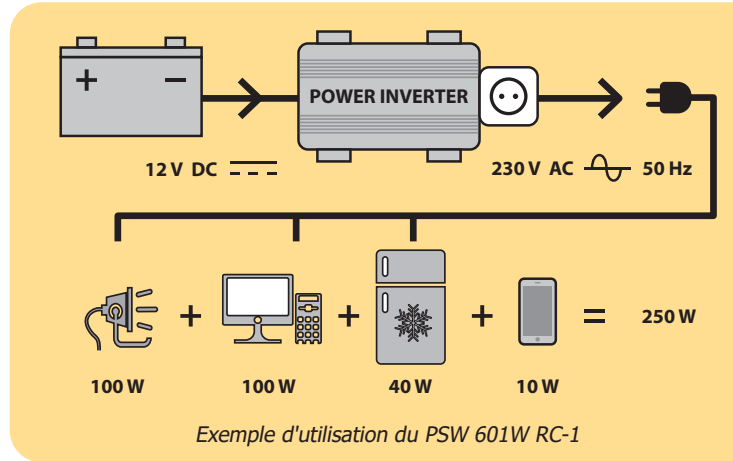

Fournie avec le convertisseur, cette télécommande peut être fixée à 6 m grâce à son câble longue distance. Elle a deux fonctions :

- Contrôler le convertisseur à distance grâce à son bouton On/Off.
- Avertir par un témoin lumineux en cas de défaut.



Livré avec :



Power	Peak Power	Pure Sin Wave	Optimum Efficiency	Input DC	Output AC	Output USB DC							
600 W	1200 W	■	90%	12 V	230 V	5 V - 2 A	6 mm ²	■	■	■	-	267 x 171 x 74 mm	2 kg