

GR 1-8

NOMAD POWER 300 400

ΔΙΑΣΥΝΔΕΣΗ ΠΡΟΪΟΝΤΟΣ

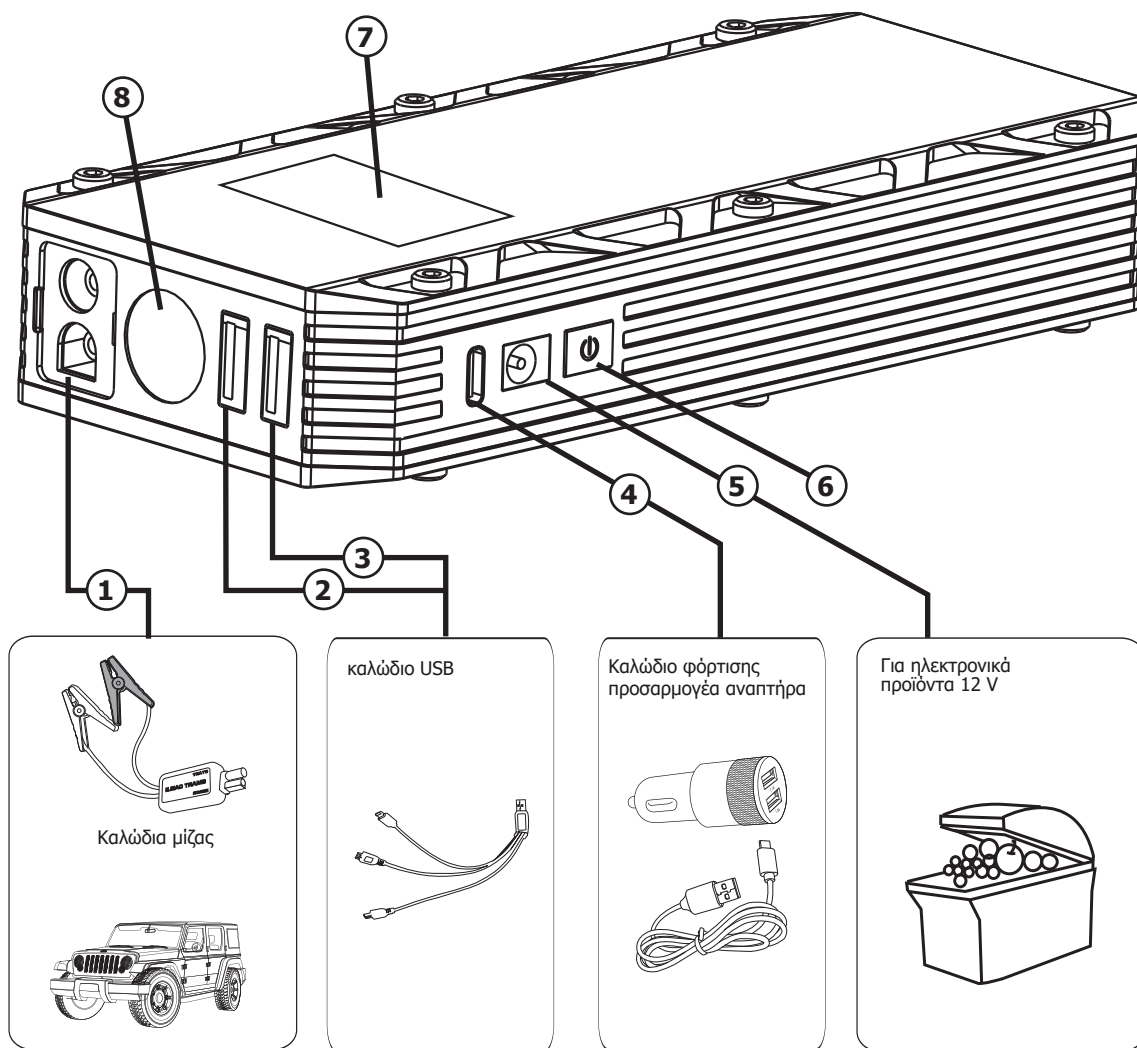

1	Βύσμα για καλώδιο βραχυκυκλωτήρα
2	Θύρα USB 5 V / 9 V / 12 V - 2A
3	Θύρα USB 5 V - 2A
4	Θύρα εισόδου 5 V - 2 A
5	Θύρα εξόδου 12 V - 5 A (μόνο Nomad Power 400)
6	Κουμπί ON / OFF
7	Οθόνη LED
8	Φλας LED

ΟΔΗΓΙΕΣ ΑΣΦΑΛΕΙΑΣ



Αυτό το εγχειρίδιο περιλαμβάνει οδηγίες για τη λειτουργία της συσκευής σας και τις προφυλάξεις που πρέπει να ακολουθείτε για τη δική σας ασφάλεια. Βεβαιωθείτε ότι διαβάζεται προσεκτικά πριν από την πρώτη χρήση και διατηρήστε το πρακτικό για μελλοντική αναφορά. Αυτή η συσκευή πρέπει να χρησιμοποιείται μόνο για εκκίνηση και / ή τροφοδοσία εντός των ορίων που αναφέρονται στη συσκευή και στο εγχειρίδιο. Πρέπει να ακολουθείτε τις οδηγίες ασφαλείας. Σε περίπτωση ακατάλληλης ή μη ασφαλούς χρήσης, ο κατασκευαστής δεν μπορεί να θεωρηθεί υπεύθυνος

Αυτή η συσκευή μπορεί να χρησιμοποιηθεί από παιδιά ηλικίας 8 ετών και από άτομα με μειωμένες σωματικές, αισθητηριακές ή διανοητικές ικανότητες ή έλλειψη εμπειρίας και γνώσης, υπό την προϋπόθεση ότι βρίσκονται υπό επίβλεψη ή έχουν ενημερωθεί πώς να χρησιμοποιούν τη συσκευή με ασφάλεια και γνωρίζουν τις δυνατότητες κινδύνους. Τα παιδιά δεν πρέπει να χρησιμοποιούν τη συσκευή ως παιχνίδι. Οι εργασίες καθαρισμού και συντήρησης δεν επιτρέπεται να εκτελούνται από παιδιά, εκτός εάν εποπτεύονται.

Μην το χρησιμοποιείτε για τη φόρτιση μη επαναφορτιζόμενων μπαταριών

Μη χρησιμοποιείτε τη συσκευή με κατεστραμμένο καλώδιο τροφοδοσίας ή κατεστραμμένο φως δικτύου.

Μην χρησιμοποιείτε φορτιστή διαφορετικό από αυτόν που παρέχεται με το μηχάνημα για τη φόρτιση των μπαταριών.

Μην χρησιμοποιείτε τη συσκευή εάν το καλώδιο φόρτισης φαίνεται να έχει υποστεί βλάβη ή να συναρμολογηθεί λανθασμένα, προκειμένου να αποφευχθεί ο κίνδυνος βραχυκυκλώματος της μπαταρίας (φορτιστής NOMAD POWER).

Ποτέ μην φορτίζετε παγωμένη ή κατεστραμμένη μπαταρία.

Μην καλύπτετε τη συσκευή

Μην τοποθετείτε τη συσκευή κοντά σε φωτιά και μην την υποβάλλετε σε θερμότητα ή σε θερμοκρασίες μεγαλύτερης διάρκειας άνω των 50 ° C

Κίνδυνος έκρηξης ή προβολής οξέος εάν οι σφινκτήρες είναι βραχυκυκλωμένοι ή εάν ο ενισχυτής 12V είναι συνδεδεμένος σε όχημα 24V ή αντίστροφα.

Ο αυτόματος τρόπος λειτουργίας και οι περιορισμοί χρήσης περιγράφονται παρακάτω σε αυτές τις οδηγίες λειτουργίας.

Κίνδυνος έκρηξης και πυρκαγιάς!

Μια μπαταρία που φορτίζεται μπορεί να εκπέμψει εκρηκτικό αέριο.



• Αποφύγετε τις φλόγες και τους σπινθήρες. Μην καπνίζετε.

- Προστατέψτε τις ηλεκτρικές επαφές της μπαταρίας από βραχυκύκλωμα.



Κίνδυνος προβολής οξέος!



- Φοράτε προστατευτικά γυαλιά και προστατευτικά γάντια



- Εάν τα μάτια ή το δέρμα σας έρθουν σε επαφή με οξύ μπαταρίας, ξεπλύνετε το προσβεβλημένο μέρος του σώματος με άφθονο νερό και ζητήστε άμεση ιατρική βοήθεια.

Σύνδεση / αποσύνδεση:



- Αποσυνδέστε το τροφοδοτικό πριν συνδέσετε / αποσυνδέσετε τη συσκευή από / προς την μπαταρία.
- Ο ακροδέκτης της μπαταρίας που δεν είναι συνδεδεμένος στο πλαίσιο του αυτοκινήτου πρέπει πρώτα να συνδεθεί. Η άλλη σύνδεση πρέπει να γίνει στο πλαίσιο του αυτοκινήτου, μακριά από την μπαταρία και τη γραμμή καυσίμου.
- Μετά τη λειτουργία εκκίνησης, αποσυνδέστε τον ενισχυτή. Καταργήστε πρώτα τη σύνδεση πλαισίου και μετά τη σύνδεση μπαταρίας, με τη σειρά που φαίνεται.



Συσκευή κλάσης III (NOMAD POWER).



Εσωτερικός:

- Δεν είναι δυνατή η αντικατάσταση του καλωδίου τροφοδοσίας. Εάν το καλώδιο είναι κατεστραμμένο, η συσκευή δεν πρέπει να χρησιμοποιείται (φορτιστής NOMAD POWER).
- Η υπηρεσία πρέπει να εκτελείται από εξειδικευμένο άτομο
- Προειδοποίηση! Αφαιρείτε πάντοτε το φως από την πρίζα πριν κάνετε οποιαδήποτε εργασία στη συσκευή.
- Σε καμία περίπτωση δεν πρέπει να χρησιμοποιούνται διαλύτες ή άλλοι επιθετικοί καθαριστικοί παράγοντες.
- Καθαρίστε τις επιφάνειες της συσκευής με ένα μαλακό, στεγνό πανί.



Κανονισμοί



- Η συσκευή συμμορφώνεται με την Ευρωπαϊκή Οδηγία.
- Το πιστοποιητικό συμμόρφωσης είναι διαθέσιμο στον ιστότοπό μας.



- Σήμα συμμόρφωσης EAC (Ευρασιατική Οικονομική Επιτροπή)



- Εξοπλισμός σύμφωνα με τις βρετανικές απαιτήσεις. Η βρετανική δήλωση συμμόρφωσης είναι διαθέσιμη στον ιστότοπό μας (βλ. Αρχική σελίδα).



- Εξοπλισμός σύμφωνα με τα πρότυπα του Μαρόκου.
- Η δήλωση συμμόρφωσης C (CMIM) είναι διαθέσιμη στον ιστότοπό μας (βλ. Συνοδευτική σελίδα).

Διάθεση:



- Αυτό το προϊόν πρέπει να απορριφθεί σε κατάλληλη εγκατάσταση ανακύκλωσης. Μην απορρίπτετε τα οικιακά απορρίμματα.
- Η μπαταρία πρέπει να αφαιρεθεί από τη συσκευή πριν απορριφθεί η τελευταία.
- Η μπαταρία πρέπει να πέσει σε κατάλληλη εγκατάσταση ανακύκλωσης.
- Η συσκευή πρέπει να αποσυνδεθεί απολύτως από το δίκτυο τροφοδοσίας πριν αφαιρέσετε την μπαταρία.

ΠΕΡΙΓΡΑΦΗ ΠΡΟΪΟΝΤΟΣ

Χάρη στην υψηλής απόδοσης μπαταρία ιόντων λιθίου (**300**: 37 Wh, **400**: 45 Wh), εκτελείται το NOMAD POWER 300/400

3 λειτουργίες:

- Άμεση εκκίνηση οχημάτων εξοπλισμένων με μπαταρία 12V (6 κελιά 2V), όπως καρτ, μοτοσικλέτες, αυτοκίνητα κ.λπ.
- Τροφοδοσία 12 V για μικρές ηλεκτρονικές συσκευές μέσω των θυρών USB. Τα περισσότερα κινητά τηλέφωνα, smartphone, φορητές συσκευές παιχνιδιών, συσκευές αναπαραγωγής MP3 / MP4 μπορούν να φορτιστούν με τα παρεχόμενα αξεσουάρ.
- Φωτισμός σέρβις

	Έναρξη λειτουργίας							
NOMAD POWER 300	■	■	■	■	■	■	■	■
NOMAD POWER 400	■	■	■	■	■	■	■	■



Οι ακραίες εξωτερικές θερμοκρασίες ή τα μηχανικά προβλήματα στο όχημα (κακή εκκίνηση, χωρίς καύσιμο ή προβλήματα κινητήρα) μπορούν να περιορίσουν την ικανότητα του ενισχυτή

ΛΕΙΤΟΥΡΓΙΑ

1. Πατήστε το κουμπί ON / OFF (6). Η οθόνη δείχνει την υπολειπόμενη ισχύ και τις ενεργοποιημένες θύρες εξόδου.
2. Στην οθόνη εμφανίζεται ένα ποσοστό φόρτισης από 0% έως 100% όταν το NOMAD POWER είναι πλήρως φορτισμένο.

⚠️ ΑΝΑΚΑΛΥΨΤΕ ΤΟ NOMAD POWER πριν από την πρώτη χρήση και μετά από κάθε χρήση.

ΕΣΩΤΕΡΙΚΗ ΦΟΡΤΙΣΗ ΜΠΑΤΑΡΙΑΣ

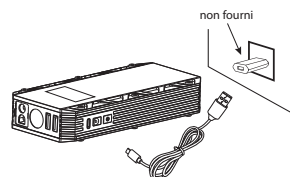

- 1 - Συνδέστε το καλώδιο USB σε φορτιστή με έξοδο USB (δεν παρέχεται)
- 2 - Συνδέστε το USB-C άκρο του καλωδίου στη θύρα εισόδου (4) του NOMAD POWER ξεκινήστε τη φόρτιση.

Ή

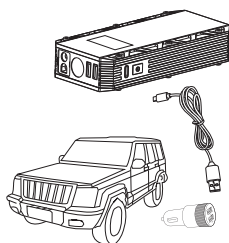

- 1 - Συνδέστε τον προσαρμογέα αυτοκινήτου στην πρίζα αναπτήρα αυτοκινήτου.
- 2 - Συνδέστε το άλλο άκρο του προσαρμογέα στη θύρα εισόδου (4) του NOMAD POWER για να ξεκινήσει η φόρτιση.

ΕΚΚΙΝΗΣΗ ΤΟΥ ΟΧΗΜΑΤΟΣ

Λειτουργία εκκίνησης έκτακτης ανάγκης για οχήματα βενζίνης ή ντίζελ εξοπλισμένα με μπαταρία 12V.
Για να ξεκινήσετε ένα όχημα, επεξεργαστείτε ως εξής:

⚠ Το NOMAD POWER πρέπει να χρεωθεί τουλάχιστον 80% για να ξεκινήσει. Συνιστάται η πλήρης φόρτιση του ενισχυτή.

- 1**  Συνδέστε το καλώδιο του βραχυκυκλωτήρα στην υποδοχή NOMAD POWER (1).
- 2**  1- Συνδέστε τον κόκκινο σφιγκτήρα στο (+) της μπαταρίας.
2- Συνδέστε το μαύρο σφιγκτήρα στο (-) της μπαταρίας.
- 3**    Εάν τα φώτα «Έναρξη» και «Σφάλμα» αναβοσβήνουν εναλλακτικά με πράσινο και κόκκινο χρώμα, το προϊόν είναι έτοιμο.
 Εάν μόνο το φως «Σφάλμα» είναι αναμμένο, η εσωτερική μπαταρία του NOMAD POWER είναι πολύ χαμηλή. Φορτίστε το προϊόν.
- 4**  Εάν το φως «Έναρξη» γίνει πράσινο και το φως «Σφάλμα» σβήσει, όλα είναι εντάξει. Ξεκινήστε μέσα σε 30 δευτερόλεπτα.
⚠ Μην ξεπερνάτε τις 3 εκκινήσεις με χρονικό διάστημα 30 δευτερολέπτων μεταξύ τους.
- 5**  Αφού ξεκινήσετε, αποσυνδέστε το έξυπνο καλώδιο εκκίνησης από τη φίσσα του και αφαιρέστε τους 2 σφιγκτήρες από τους ακροδέκτες μπαταρίας του οχήματος εντός 30 δευτερολέπτων.
⚠ Αφήστε το όχημα σε λειτουργία.
- 6**  Εάν και οι 3 εκκινήσεις αποτύχουν, ελέγξτε το φως «Σφάλμα». Η κόκκινη λυχνία «Σφάλμα» είναι συνώνυμη με πρόβλημα κινητήρα ή σύνδεσης.
- 7**  Μετά την εκκίνηση, εάν η εσωτερική μπαταρία είναι μικρότερη από 80%, επαναφορτίστε το NOMAD POWER.
⚠ Περιμένετε τουλάχιστον 30 λεπτά μετά την εκκίνηση του οχήματος για να φορτίσετε το NOMAD POWER.

ΦΟΡΤΙΣΗ ΚΙΝΗΤΩΝ ΤΗΛΕΦΩΝΩΝ

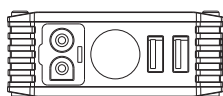

1 - Συνδέστε το καλώδιο στη θύρα NOMAD POWER USB 1 (2) ή στη θύρα USB 2 (3). 



2 - Επιλέξτε τον κατάλληλο προσαρμογέα για το κινητό σας τηλέφωνο ή το τραπέζι και συνδέστε τον. Το NOMAD POWER ξεκινά αυτόματα τη φόρτιση.

ΤΡΟΦΟΔΟΣΙΑ (NOMAD POWER 400)

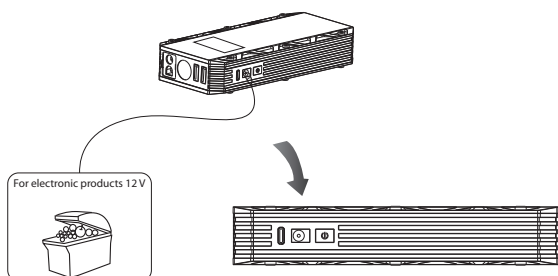

- 1 - Συνδέστε ένα καλώδιο τροφοδοσίας 12 V (δεν παρέχεται) στη θύρα εξόδου 12V 5 A (5).
- 2 - Συνδέστε το καλώδιο τροφοδοσίας στην πρίζα της ηλεκτρικής συσκευής 12 V.

ΛΕΙΤΟΥΡΓΙΑ ΦΩΤΙΣΜΟΥ

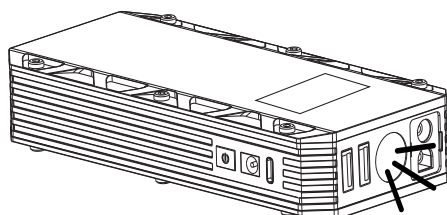

Πατήστε το κουμπί ON / OFF (6) για 3 δευτερόλεπτα για να ανάψετε τα LED.
 Πιέστε σύντομα το κουμπί (6) για εναλλαγή λειτουργιών φωτισμού (3 διαθέσιμες λειτουργίες: κανονική, στροβοσκόπιο και SOS).

ΠΡΟΣΤΑΣΙΑ

Αυτή η συσκευή προστατεύεται από υπερφόρτωση, υπερθέρμανση, υπερβολική ένταση, βαθιά εκφόρτιση, βραχυκύκλωμα και αντιστροφή πολικότητας.

ΠΡΟΒΛΗΜΑΤΙΣΜΟΣ, ΑΙΤΙΕΣ, ΛΥΣΕΙΣ

	ΑΝΤΙΜΕΤΩΠΙΣΗ ΠΡΟΒΛΗΜΑΤΩΝ	ΑΙΤΙΕΣ	ΛΥΣΕΙΣ
1	Χωρίς απάντηση πατώντας το κουμπί ON / OFF	Το NOMAD POWER αποφορτίζεται.	Φορτίστε το προϊόν.
2	Σφάλμα »φωτιστικό σταθερό στο καλώδιο έξυπνης εκκίνησης.	Εσωτερική τάση μπαταρίας <11.0V.	Φορτίστε το προϊόν.
3	Αναβοσβήνει η ένδειξη σφάλματος » ασυνεχής βομβητής.	Βραχυκύκλωμα.	Βεβαιωθείτε ότι οι σφικτήρες είναι σωστά συνδεδεμένοι και αποσυνδέστε / επανασυνδέστε το καλώδιο έξυπνης εκκίνησης.
	Αναβοσβήνει η ένδειξη σφάλματος » συνεχές ηχητικό σήμα	Αντίστροφη πολικότητα.	Βεβαιωθείτε ότι οι σφικτήρες είναι σωστά συνδεδεμένοι και αποσυνδέστε / επανασυνδέστε το καλώδιο έξυπνης εκκίνησης.
	Αναβοσβήνει η ένδειξη σφάλματος » γρήγορο ηχητικό σήμα.	Υπερθέρμανση.	Αποσυνδέστε τους σφικτήρες από την μπαταρία και το NOMAD POWER και περιμένετε 5 λεπτά και στη συνέχεια επανασυνδέστε.
	Διορθώθηκε το φως «Έναρξη» Διορθώθηκε το φως «Σφάλμα».	Οι σφικτήρες έχουν συνδεθεί στην μπαταρία για περισσότερο από 30 δευτερόλεπτα.	Αφαιρέστε τους 2 σφικτήρες από τους ακροδέκτες της μπαταρίας του οχήματος για να προστατέψετε τη μονάδα.

ΕΓΓΥΗΣΗ

Η εγγύηση καλύπτει ελαττωματική κατασκευή για 1 έτος από την ημερομηνία αγοράς (ανταλλακτικά και εργασία).

Η εγγύηση δεν καλύπτει:

- Ζημιά διέλευσης.
- Κανονική φθορά εξαρτημάτων (π.χ. καλώδια, σφικτήρες κ.λπ.).
- Ζημιές λόγω κακής χρήσης (σφάλμα τροφοδοσίας, πτώση εξοπλισμού, αποσυναρμολόγηση).
- Βλάβες που σχετίζονται με το περιβάλλον (ρύπανση, σκουριά, σκόνη).



Σε περίπτωση βλάβης, επιστρέψτε τη μονάδα στον διανομέα σας μαζί με:

- Η απόδειξη αγοράς (απόδειξη κ.λπ.)
- Περιγραφή του σφάλματος που αναφέρθηκε

ΤΕΧΝΙΚΑ ΧΑΡΑΚΤΗΡΙΣΤΙΚΑ

NOMAD POWER	300	400
Διαστάσεις	146 x 78 x 31 mm	175 x 83,6 x 31,2 mm
Βάρος	365 γρ	498 γρ
Τύπος και χωρητικότητα μπαταρίας	Ιόνιο κοβάλτιο λιθίου	
	12 V. (4 κελιά των 3,7 V)	
	37 Wh - 2,5 Ah	45 Wh - 3 Ah
Έναρξη ρεύματος	350 A	500 A
Μέγιστο ρεύμα	700 A	1000 A
Κορυφή μπαταρίας	900 A	1200 A
Εικόνα της αρχικής ισχύος πάνω από 3 δευτερόλεπτα	8000 I	11000 J
Input (φόρτωση)	5 V - 2 A	
Θύρες εξόδου (Ενσωματωμένα καλώδια εκκίνησης)	5 V - 2 A 5/9/12 V - 2A	5 V - 2 A 5/9/12 V - 2A 15 V - 5 A
Θερμοκρασία λειτουργίας	0°C / 40°C	
Επαναφόρτιση της θερμοκρασίας	10 ° C / 40 ° C	

ΕΙΚΟΝΑ

	συσκευή συμμορφώνεται με: όρια ηλεκτρομαγνητικών παρεμβολών που έχουν εγκριθεί από την «Ομοσπονδιακή Επιτροπή Επικοινωνιών».
	Η συσκευή συμμορφώνεται με την οδηγία RoHS
	Αυτό το προϊόν πρέπει να απορρίπτεται σε κατάλληλη εγκατάσταση ανακύκλωσης. Μην απορρίπτετε τα οικιακά απορρίμματα.



GYS SAS
 1, rue de la Croix des Landes
 CS 54159
 53941 SAINT-BERTHEVIN Cedex
 ΓΑΛΛΙΑ